

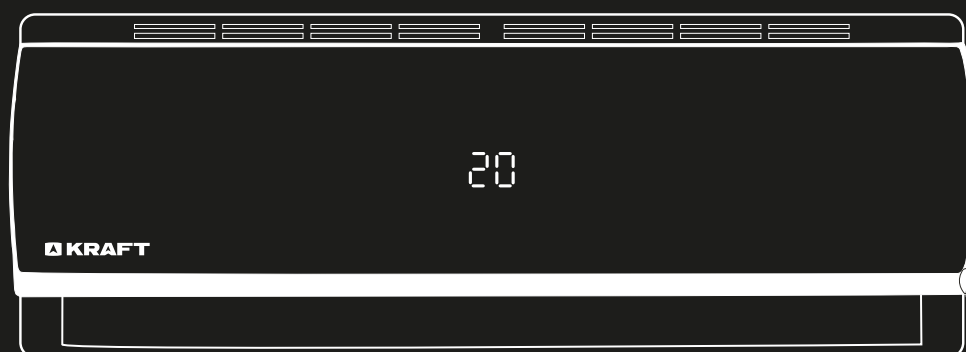

## КОНДИЦИОНЕР ВОЗДУХА ТИПА СПЛИТ-СИСТЕМА

SPLIT-TYPE ROOM AIR CONDITIONER  
БӨЛМЕГЕ АРНАЛҒАН КОНДИЦИОНЕР



Kraft KF-MAX07  
Kraft KF-MAX09  
Kraft KF-MAX12  
Kraft KF-MAX18  
Kraft KF-MAX24

**Уважаемый покупатель!****Поздравляем Вас с приобретением кондиционера KRAFT.**

Данная инструкция по эксплуатации является универсальной для всех моделей кондиционеров, которые выпускаются нашей компанией.

Перед использованием прибора, пожалуйста, внимательно прочитайте эту инструкцию и разделы, относящиеся к выбранной Вами модели, чтобы в полной мере воспользоваться его превосходной работой. Если Вы столкнетесь с проблемами в процессе использования данного изделия, пожалуйста свяжитесь с нами.

**Спасибо за покупку!**

Не подвержайте устройство резким перепадам температур. Резкая смена температуры (например, внесение устройства с мороза в теплое помещение) может вызвать конденсацию влаги внутри устройства и нарушить его работоспособность при включении. После хранения кондиционера при низких температурах или после транспортирования в зимних условиях включать его можно не раньше, чем через 6 часов пребывания при комнатной температуре в распакованном виде.

**СОДЕРЖАНИЕ**

---

ТРЕБОВАНИЯ ПО ТЕХНИКЕ БЕЗОПАСНОСТИ.....	3
ИНСТРУКЦИИ ДЛЯ УСТАНОВКИ .....	5
ПОДСОЕДИНЕНИЕ ТРУБОПРОВОДА ХЛАДАГЕНТА .....	7
ВАКУУМИРОВАНИЕ .....	7
ИНСТРУКЦИИ ДЛЯ СНЯТИЯ И РЕМОНТА ПРИБОРА .....	8
ПРАВИЛА ЭКСПЛУАТАЦИИ И ПУЛЬТ ДИСТАНЦИОННОГО УПРАВЛЕНИЯ.....	9
ИНДИКАЦИЯ ПУЛЬТА ДИСТАНЦИОННОГО УПРАВЛЕНИЯ .....	10
ИСПОЛЬЗОВАНИЕ ПУЛЬТА ДИСТАНЦИОННОГО УПРАВЛЕНИЯ .....	10
УХОД И ТЕХНИЧЕСКОЕ ОБСЛУЖИВАНИЕ .....	13
ТЕХНИЧЕСКИЕ ХАРАКТЕРИСТИКИ СПЛИТ-СИСТЕМ .....	18
КОМПЛЕКТАЦИЯ .....	19
УТИЛИЗАЦИЯ .....	19
ГАРАНТИЙНЫЕ ОБЯЗАТЕЛЬСТВА .....	20

## ТРЕБОВАНИЯ ПО ТЕХНИКЕ БЕЗОПАСНОСТИ

Внимательно прочитайте данную инструкцию перед эксплуатацией прибора во избежание поломок при использовании. Неправильное обращение может привести к поломке изделия, нанести материальный ущерб или причинить вред здоровью пользователя.

Использование данного кондиционера воздуха не по назначению, нарушение правил установки, эксплуатации, очистки и техники безопасности лишает вас права на гарантийное обслуживание.

Кондиционер бытовой типа сплит-система предназначен для создания оптимальной температуры воздуха при обеспечении санитарно-гигиенических норм в жилых, общественных и административно-бытовых помещениях. Кондиционер осуществляет охлаждение, осушение, нагрев, вентиляцию и очистку воздуха от пыли.

- Извлекая прибор из упаковки, убедитесь в его целостности и отсутствии повреждений. Уберите упаковочные материалы подальше от детей. После установки кондиционера правильно утилизируйте упаковочные материалы согласно условиям безопасности и окружающей среды.
- Прочитайте инструкцию перед началом эксплуатации прибора.
- Перед первым включением проверьте, соответствуют ли технические характеристики, указанные на изделии, параметрам электросети.
- Вставляйте вилку шнура электропитания в розетку только после установки кондиционера воздуха.
- Убедитесь, что к вилке электропитания имеется свободный доступ.
- Каждый раз перед включением кондиционера осматривайте его. При наличии повреждений прибора и сетевого шнура ни в коем случае не включайте его в розетку.
- Не используйте прибор на улице, не подвергайте его воздействию дождя, влаги, прямых солнечных лучей и других атмосферных явлений.
- Не эксплуатируйте прибор с поврежденным шнуром электропитания или розеткой.
- При возникновении повреждений обратитесь в сервисный центр для экспертизы и ремонта.
- Не повреждайте, не перекручивайте, не перегибайте, не наращивайте шнур электропитания. Не ставьте на него тяжелые предметы.
- Для отключения прибора от электросети не тяните за шнур электропитания, беритесь за вилку.
- При перемещении, обслуживании или ремонте кондиционер должен быть выключен, вилка должна быть выдернута из электросети.
- Данный прибор не предназначен для использования лицами с ограниченными физическими или умственными возможностями (в том числе детьми до 8 лет), а также лицами, не имеющими достаточных знаний и опыта по его использованию, если не находятся под наблюдением взрослого человека, ответственного за их безопасность. Дети не должны играть с элементами кондиционера. Чистка прибора не может осуществляться детьми без присмотра взрослых людей.
- Не помещайте пальцы или другие предметы в отверстия для впуска и выпуска воздуха. Это может привести к травмам и повреждению прибора. Не закрывайте отверстия для впуска и выпуска воздуха. Это может вызвать неисправность прибора.
- Не проливайте воду на пульт ДУ, так как он может выйти из строя.
- В случае возникновения следующих явлений, немедленно выключите кондиционер и отключите питание, затем свяжитесь с авторизованным сервисным центром для устранения проблемы:
  - шнур питания перегревается или поврежден;
  - странный звук при эксплуатации;
  - частые разрывы электрической цепи;
  - запах гари от кондиционера;
  - утечка во внутреннем блоке кондиционера.
- Не используйте острые металлические скребки, едкие и абразивные чистящие средства для чистки корпуса кондиционера, так как они могут поцарапать поверхность.
- Не используйте очиститель высокого давления или пароструйные очистители, так как проникающая влага может привести к поражению электрическим током.
- Несоблюдение мер предосторожности и безопасности может привести к порче прибора, ожогам, травмам, поражению электрическим током, короткому замыканию или пожару.
- В случае возникновения неисправностей следует всегда обращаться в авторизованные сервисные центры, указав тип проблемы и модель вашего кондиционера воздуха. Неквалифицированный ремонт снимает прибор с гарантийного обслуживания.
- Для ремонта прибора могут быть использованы только оригинальные запасные детали.
- Производитель не несет ответственности за какие-либо повреждения, возникшие вследствие неправильного использования прибора или несоблюдения мер безопасности.

- Используйте цепь электроснабжения и автомат-выключатель, соответствующие местным требованиям безопасности.

#### **ОБРАТИТЕ ВНИМАНИЕ НА НОМИНАЛЫ ПРЕДОХРАНИТЕЛЯ**

На печатной плате кондиционера имеется предохранитель для защиты схемы от перегрузки по току. Печатные платы содержат маркировку номиналов предохранителей, например: T3.15AL/250VAC, T5AL/250VAC, T3.15A/250VAC, T5A/250VAC, T20A/250VAC, T30A/250VAC и т. д. ПРИМЕЧАНИЕ: Для блоков, использующих хладагент R32 или R290, следует использовать только взрывобезопасный керамический предохранитель.

#### **ОСТОРОЖНО. В отношении хладагента R32**

- При использовании огнеопасного хладагента устройство должно храниться в хорошо вентилируемом помещении, размеры которого соответствуют регламентированным для эксплуатации. Для моделей, использующих хладагент R32. Устройство должно устанавливаться, эксплуатироваться и храниться в помещении площадью не менее 4 м<sup>2</sup>. Устройство не следует устанавливать в помещении площадью менее 4 м<sup>2</sup>.

Для моделей с хладагентом R32 прибор должен устанавливаться, эксплуатироваться и храниться в помещении площадью более:

<=9000 БТЕ/ч единицы измерения: 13 м

>9000 БТЕ/ч и <=12000 БТЕ/ч единицы измерения: 17 м

>12000 БТЕ/ч и <=18000 БТЕ/ч единицы измерения: 26 м

>18000 БТЕ/ч и <=24000 БТЕ/ч единицы измерения: 35 м

В помещении запрещается повторно использовать механические и развальцованные соединения. (требования стандартов EN).

- Используемые в помещении механические соединения должны иметь утечку не более 3 г/год при 25% от максимально допустимого давления. При повторном использовании в помещении механических соединителей уплотнительные детали следует заменить. При повторном использовании в помещении развальцованных соединений развальцованную часть следует изготовить заново. (требования стандарта UL)
- При повторном использовании в помещении механических соединителей уплотнительные детали следует заменить. При повторном использовании в помещении развальцованных соединений развальцованную часть следует изготовить заново. (требования стандарта МЭК)
- Используемые в помещении механические соединители должны соответствовать стандарту ISO 14903.

## ИНСТРУКЦИИ ДЛЯ УСТАНОВКИ

### ПРЕДУПРЕЖДЕНИЕ

Приборы не могут быть установлены в помещениях, где возможны утечки легко воспламеняемых газов.

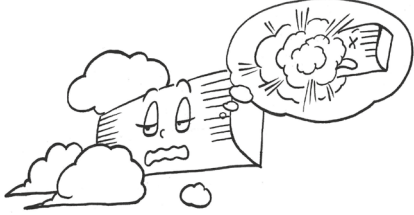

Если подобные газы накапливаются возле прибора, возможно возникновение пожара.

Убедитесь в том, что заземленный прерыватель электрической цепи установлен.

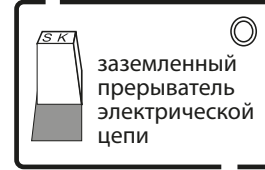

Отсутствие заземленного прерывателя электрической цепи может привести к поражению электрическим током и другим повреждениям.

После соединения проводов между наружным и комнатным прибором, проверьте, чтобы соединение не было слишком свободным или слишком затянутым.

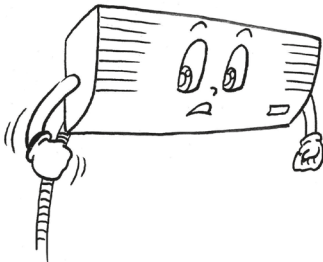

Слишком свободное соединение может привести к пожару.

Убедитесь в том, что кондиционер воздуха был заземлен правильно.

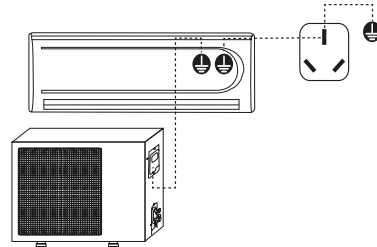

Заземляющий провод кондиционера воздуха должен быть крепко прикреплен к заземлению источника тока. Неправильное заземление может привести к поражению электрическим током или другим повреждениям.

Никогда не пытайтесь остановить работу кондиционера воздуха, выдернув провод из источника питания.

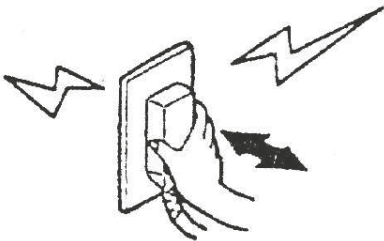

Такие действия могут привести к поражению электрическим током или другим повреждениям.

Не соединяйте линию источника питания и кондиционер через соединитель. Использование удлиненной линии питания строго запрещается. Также не допускайте соединения той же розетки с другими электрическими приборами.



Это может привести к поражению электрическим током, перегреву, пожару или другим повреждениям.

Не давите, не распрямляйте, не ломайте, не нагревайте и не модифицируйте линию питания.

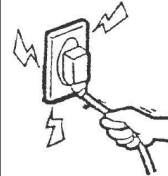

Это может привести к поражению электрическим током, перегреву, пожару или другим повреждениям. Если провод линии питания поврежден или его нужно заменить по какой-либо другой причине, пожалуйста, вызывайте специалиста сервисного центра.

Не прикасайтесь к выключателю мокрыми руками.



Это может привести к поражению электрическим током.

Прежде чем вставлять штепсель в розетку, убедитесь что там нет пыли и что розетка плотно прикреплена.

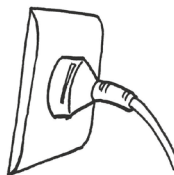





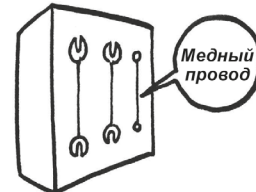

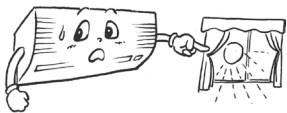
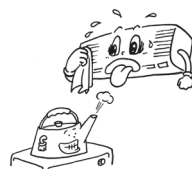
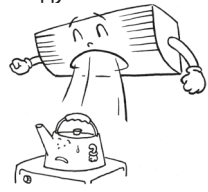

Если на розетке есть пыль, или розетка неплотно прикреплена, это может привести к поражению электрическим током или пожару.

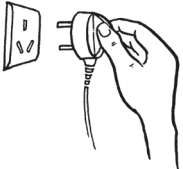
Никогда не используйте предохранители с неправильной емкостью или самодельные предохранители.

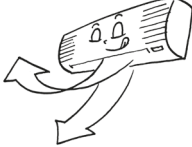
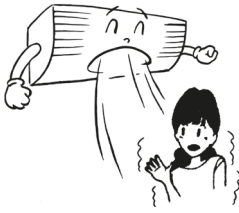
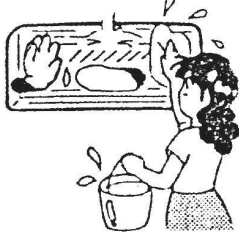

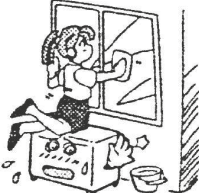
Использование самодельных предохранителей может привести к поломке прибора или возникновению пожара.

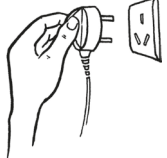
<p>Постарайтесь избежать попадания солнечного света и жаркого воздуха в комнату.</p>  <p>Во время работы кондиционера на охлаждение следует использовать занавески или жалюзи, чтобы не допускать прямого попадания солнечного света.</p>	<p>Постарайтесь уменьшить до минимума генерирование тепла во время работы на охлаждение.</p>  <p>Размещайте нагревающие источники вне комнаты.</p>	<p>Не используйте приборы с открытым пламенем в комнате с воздушным кондиционером.</p>  <p>Это может привести к неполному горению пламени в этих приборах.</p>
<p>Не размещайте инсектициды, краски и другие, легко воспламеняющиеся распылители, возле воздушного кондиционера; при распылении не направляйте струю прямо на блоки кондиционера.</p>  <p>Это может привести к пожару.</p>	<p>Когда возникает необходимость использовать воздушный кондиционер в помещении, где находится прибор с открытым пламенем, то время от времени проводите вентиляцию воздуха.</p>  <p>Недостаточная вентиляция может привести к нехватке кислорода и другим опасностям.</p>	<p>Перед проведением профилактического обслуживания кондиционера, пожалуйста, сначала отключите его от источника питания. Никогда не очищайте прибор, когда его вентилятор работает.</p> 
<p>Не вставляйте палки или стержни в вентиляционные отверстия, это опасно!</p>  <p>Так как вентилятор работает на высоких оборотах, попадание посторонних предметов может привести к несчастному случаю.</p>	<p>Правильно регулируйте направление движения воздуха. Регулируйте направление потока воздуха, вверх/вниз и справа/налево таким образом, чтобы получалась равномерная комнатная температура.</p> 	<p>Не подвергайте себя воздействию холодного воздуха длительное время.</p> 
<p>Не промывайте воздушный кондиционер водой.</p>  <p>Это может привести к поражению электрическим током.</p>	<p>Не прикрепляйте, не вешайте, не накладывайте предметы на воздушный кондиционер.</p>  <p>Это может привести к падению кондиционерного блока, что повлечет за собой несчастные случаи или ранения.</p>	<p>Тщательно проверяйте поддерживающие конструкции.</p>  <p>В случае повреждения, поддерживающие конструкции следует немедленно починить, чтобы избежать падения блока, которое может повлечь за собой ранение людей или другие несчастные случаи.</p>
<p>Не садитесь на наружный блок, и не размещайте другие предметы на нем.</p>  <p>Падение кондиционерного блока или предметов может стать причиной несчастных случаев.</p>	<p>Не используйте следующие субстанции:</p>  <p>Горячую воду (свыше 40°C). Использование горячей воды приведет к деформации воздушного кондиционера или смыванию краски. Газолин, разбавители красок, бензин, полирующие агенты и прочее. Эти субстанции приведут к деформации воздушного кондиционера или оставят на нем полосы.</p>	<p>Вытаскивайте штепсель из розетки, если не пользуетесь прибором долгое время, для того, чтобы обеспечить его сохранность.</p>  <p>Перед тем как вытаскивать штепсель, убедитесь в том, что кондиционер воздуха выключен.</p>



## ПОДСОЕДИНЕНИЕ ТРУБОПРОВОДА ХЛАДАГЕНТА

При присоединении трубопровода хладагента не допускайте проникновения в блок веществ или газов, отличных от указанного хладагента. Наличие других газов или веществ приведет к снижению производительности блока, а также может вызвать чрезмерно высокое давление в холодильном контуре. Это может привести к травмам или взрыву. Замечание относительно длины трубопровода Длина трубопровода хладагента влияет на характеристики и энергоэффективность блока. Номинальная эффективность проверена с блоками с длиной трубы 5 метров. Для снижения вибрации и избыточного шума минимальная длина трубы должна составлять 3 метра. В особом тропическом климате для моделей с хладагентом R32 дозаправлять хладагент нельзя, и максимальная длина трубки хладагента не должна превышать 10 метров. См. таблицу ниже, где указана максимальная длина и перепад высот трубопровода.

### МАКСИМАЛЬНАЯ ДЛИНА И ПЕРЕПАД ВЫСОТ ТРУБОПРОВОДА ХЛАДАГЕНТА ДЛЯ РАЗЛИЧНЫХ МОДЕЛЕЙ

Модель	Производительность (БТЕ/ч)	Макс. длина (м)	Макс. перепад высот (м)
Инверторная сплит-система с хладагентом R410A, R32	< 15 000	25	10
	≥ 15 000 и < 24 000	30	20
	≥ 24 000 и < 36 000	50	25
Сплит-система с фиксированной частотой вращения компрессора с хладагентом R22	< 18 000	10	5
	≥ 18 000 и < 21 000	15	8
	≥ 21 000 и < 35 000	20	10
Сплит-система с фиксированной частотой вращения компрессора с хладагентом R410A, R32	< 18 000	20	8
	≥ 18 000 и < 36 000	25	10

## ВАКУМИРОВАНИЕ

### ПОДГОТОВКА И МЕРЫ ПРЕДОСТОРОЖНОСТИ

Наличие воздуха и других посторонних веществ в холодильном контуре может вызвать резкий рост давления, что может привести к повреждению кондиционера, снижению эффективности и стать причиной травм. С помощью вакуумного насоса и распределителя откачайте холодильный контур и удалите из системы неконденсирующиеся газы и влагу. Откачку следует выполнять после первоначального монтажа и при перемещении блока.

### ПЕРЕД НАЧАЛОМ ОТКАЧКИ

- Убедиться, что соединительные трубки между внутренним и наружным блоками подсоединены правильно.
- Убедитесь в правильности выполнения электропроводки.

### ИНСТРУКЦИИ ПО ВАКУМИРОВАНИЮ

1. Присоедините заправочный шланг распределителя к сервисному порту вентилей низкого давления наружного блока.
2. Соедините еще одним заправочным шлангом распределитель и вакуумный насос.
3. Откройте вентиль низкого давления на распределителе. Вентиль высокого давления должен быть закрыт.
4. Включите вакуумный насос и откачайте воздух из системы.
5. Дайте вакуумному насосу поработать не менее 15 минут или до тех пор, пока вакуумметр не покажет значение -760 мм рт. ст. (-105Па).
6. Закройте вентиль низкого давления распределителя и выключите вакуумный насос.
7. Подождите 5 минут и убедитесь в том, что давление в системе не меняется.
8. Если давление в системе изменилось, см. информацию по проверке отсутствия утечек в разделе «Проверка отсутствия утечек газа».
9. Если давление в системе не изменилось, отверните колпачок вентилей высокого давления. Вставьте шестигранный ключ в вентиль высокого давления, затем откройте вентиль, повернув ключ на 1/4 оборота против часовой

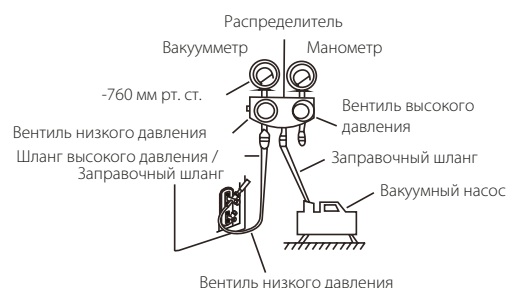

стрелки. Слушайте, как газ выходит из системы, затем через 5 секунд закройте вентиль.

10. Следите за показаниями манометра в течение одной минуты и убедитесь в том, что давление в системе не меняется. Манометр должен показывать давление несколько выше атмосферного.
11. Отсоедините заправочный шланг от сервисного порта.
12. С помощью шестигранного ключа полностью откройте клапаны высокого и низкого давления.
13. Затяните колпачки всех трех вентилях (сервисного порта, высокого давления и низкого давления) от руки. При необходимости затем можно затянуть их динамометрическим ключом.



**При открытии штоков вентилях поворачивайте шестигранный ключ, пока шток не дойдет до упора. Не пытайтесь с усилием открывать вентиль дальше.**

### ЗАМЕЧАНИЯ ОТНОСИТЕЛЬНО ЗАПРАВКИ ДОПОЛНИТЕЛЬНОГО КОЛИЧЕСТВА ХЛАДАГЕНТА

В зависимости от длины труб, некоторые системы требуют дополнительной заправки хладагента. Стандартная длина труб варьируется в зависимости от местных нормативов. В других регионах стандартная длина трубы принята равной 5 м. Хладагент следует заправлять через сервисный порт на клапане низкого давления наружного блока. Расчет дополнительного количества хладагента выполняется по следующей формуле.

Длина соединительной трубы (м)	Способ вакуумирования	Дополнительное количество хладагента	
		Жидкостная труба: Ø6,35	Жидкостная труба: Ø9,52
≤ стандартной длины трубы	Вакуумный насос	Не требуется	
> стандартной длины трубы	Вакуумный насос	<b>R32:</b> (длина трубы - стандартная длина) x 12 г/м <b>R410A:</b> (длина трубы - стандартная длина) x 15 г/м <b>R22:</b> (длина трубы - стандартная длина) x 20 г/м	<b>R32:</b> (длина трубы - стандартная длина) x 24 г/м <b>R410A:</b> (длина трубы - стандартная длина) x 30 г/м <b>R22:</b> (длина трубы - стандартная длина) x 40 г/м

### ИНСТРУКЦИИ ДЛЯ СНЯТИЯ И РЕМОНТА ПРИБОРА

- Когда возникла необходимость снять или починить прибор, пожалуйста, вызовите специалистов, или людей, уполномоченных производить техобслуживание и установку.
- В случае возникновения каких-либо нестандартных ситуаций (запах, дым или возгорание), пожалуйста, сразу же остановите работу прибора, отключите источник питания и свяжитесь со специалистом или людьми, уполномоченными производить техобслуживание.



**Внутренний блок**

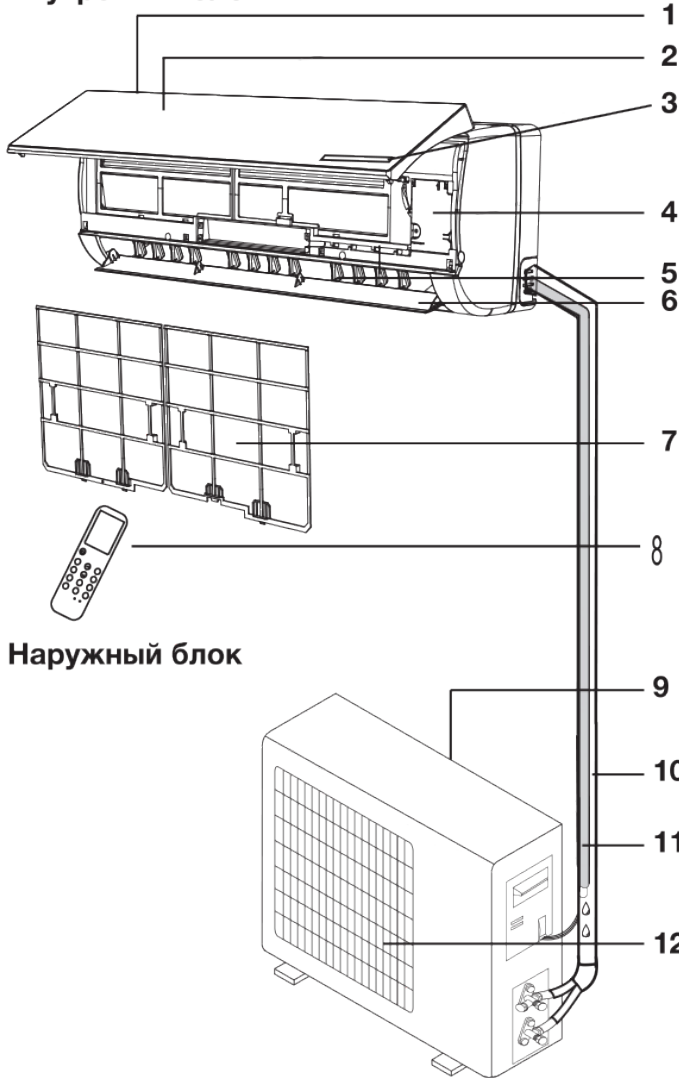

- 1 Вход воздуха
- 2 Передняя панель
- 3 Дисплей
- 4 Микросхема управления
- 5 Вертикальные жалюзи
- 6 Горизонтальные жалюзи
- 7 Воздушный фильтр
- 8 Пульт дистанционного управления
- 9 Вход воздуха
- 10 Фреоновая трасса
- 11 Дренажная трасса
- 12 Воздуховыпускная решетка

**Наружный блок**

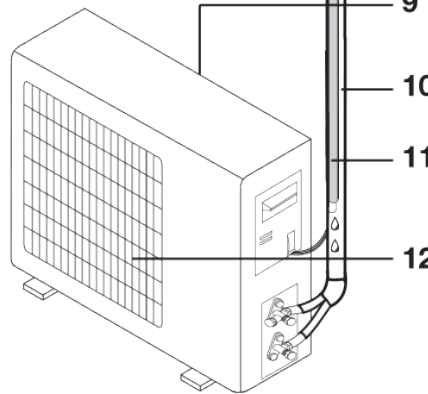

**ПАНЕЛЬ ИНДИКАЦИИ ВНУТРЕННЕГО БЛОКА**



1. Индикатор температуры.

**ПРАВИЛА ЭКСПЛУАТАЦИИ И ПУЛЬТ ДИСТАНЦИОННОГО УПРАВЛЕНИЯ**

- Для управления кондиционером применяется беспроводной инфракрасный дистанционный пульт.
- При управлении расстояние между пультом и приемником сигнала на внутреннем блоке должно быть не более 10 м. Между пультом и блоком не должно быть предметов, мешающих прохождению сигнала.
- Пульт управления должен находиться на расстоянии не менее 1 м от телевизионной и радио аппаратуры.
- Не роняйте и не ударяйте пульт, а также не оставляйте его под прямыми солнечными лучами.

**Примечание:**

Рисунки приведены в качестве справочной информации и могут иметь внешние отличия от реального прибора.

1. Кнопка включения/выключения. Данная кнопка включает и отключает прибор.

2. Кнопка "MODE". С помощью данной кнопки выбираются режимы работы:

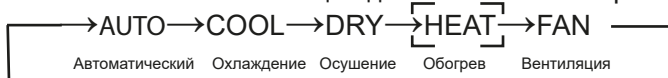

3. Кнопка "FAN". С помощью данной кнопки выбирается скорость вращения вентилятора:

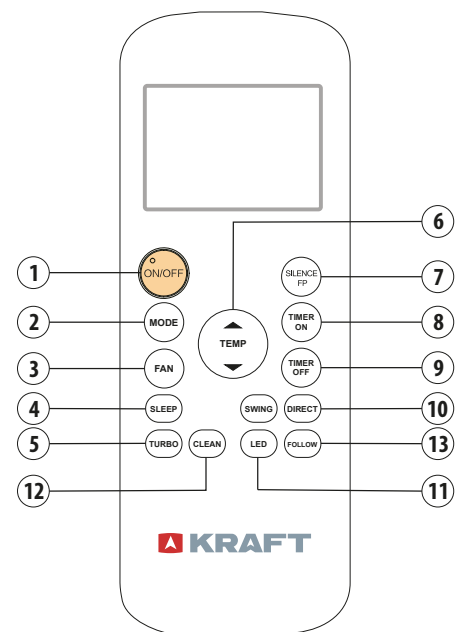
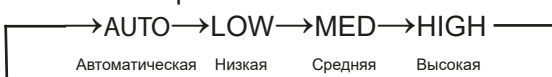

4. Кнопка «SLEEP». Кнопка используется для включения или отключения ночного режима работы.
5. Кнопка «TURBO». При нажатии данной кнопки кондиционер начинает работу в интенсивном режиме на максимальное охлаждение или обогрев.
6. Кнопки «Вверх» и «Вниз». С помощью данных кнопок Вы можете устанавливать желаемую температуру в помещении, в диапазоне 17-30 °С.
7. SILENCE/FP - функция при которой внутренний блок работает в режиме мягкого бриза – уровень шума снижается до минимума для создания в комнате комфортных условий тишины и покоя.
- 8-9. Кнопки «TIMER ON/OFF». Служат для включения режима настройки таймера: «ON» задание времени включения кондиционера, «OFF» задание времени отключения кондиционера.
10. Кнопка «DIRECT». Служит для пошагового изменения положения горизонтальных жалюзи. Кнопка «SWING». Нажмите эту кнопку для включения покачивания заслонки. Автоматическое управление горизонтальными жалюзи (наружные жалюзи). Вертикальные жалюзи (внутренние) управляются вручную.
11. Кнопка «LED». Служит для включения и отключения дисплея внутреннего блока.
12. Кнопка "CLEAN". Используется для включения и выключения режима самостоятельной очистки.
13. Кнопка "FOLLOW". Используется для включения и выключения режима передачи температуры с ПДД.

### ИНДИКАЦИЯ ПУЛЬТА ДИСТАНЦИОННОГО УПРАВЛЕНИЯ

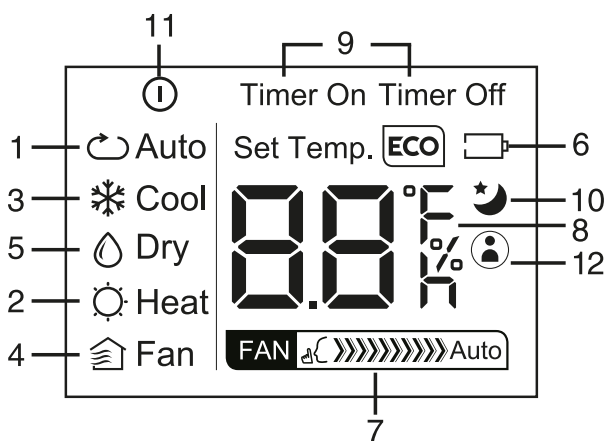

1. Индикатор автоматического режима.
2. Индикатор режима обогрева.
3. Индикатор режима охлаждения.
4. Индикатор режима вентиляции.
5. Индикатор режима осушения.
6. Индикатор заряда батареи.
7. Индикатор скорости вращения вентилятора.  
(нет индикации) Скорость выбирается автоматически

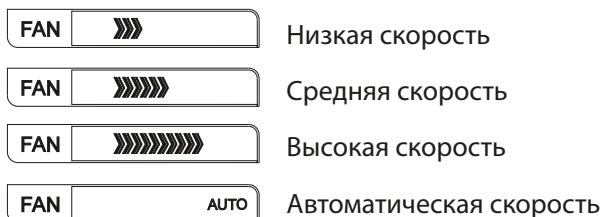

### Передача сигнала

Сигнал посылается при нажатии кнопок на пульте дистанционного управления, направленного на блок кондиционера. При приеме блок издает звуковой сигнал.

8. Индикатор установки температуры.
9. Индикатор таймера (ON/OFF).
10. Индикатор ночного режима работы.
11. Индикатор работы кондиционера.
12. Индикатор работы функции Follow me.

Дисплей		Назначение
Defrost		Разморозка
Timer		Индикатор светится при установленном таймере
88	Температурное значение	<b>Температура</b>
	01 (3s)	Активация режима работы по таймеру, подачи свежего воздуха, автоматического перемещения жалюзи, режима «Турбо» или малозумного режима
	0F (3s)	Отмена режима работы по таймеру, подачи свежего воздуха, автоматического перемещения жалюзи, режима «Турбо» или малозумного режима
	dF	Разморозка
	SC	Самоочистка
FP		Нагрев при температуре в помещении менее 8 °С

### Примечание:





- Приведенный выше рисунок отображает все индикаторы с целью объяснения (во время работы блока на дисплее отображаются только фактические операции). В устройствах оснащенных не всеми режимами и функциями, недоступные режимы включаться не будут
- Если включен режим **TURBO**, температура воздуха в помещении не контролируется. Если вам слишком холодно или слишком жарко, отключите режим **TURBO**.

## ИСПОЛЬЗОВАНИЕ ПУЛЬТА ДИСТАНЦИОННОГО УПРАВЛЕНИЯ

### РАБОТА КОНДИЦИОНЕРА В ВЫБРАННОМ РЕЖИМЕ

Если настройки автоматического режима работы кондиционера вас не устраивают, то выполните описанные ниже шаги, чтобы изменить настройки по вашему желанию.

1. Для запуска кондиционера нажмите кнопку ON/OFF.
2. Нажмите кнопку выбора режимов MODE и выберите требуемый режим:

для автоматического режима	→	
для режима обогрева	→	
для режима осушения	→	
для режима охлаждения	→	
для режима вентиляции	→	

3. Нажмите кнопки выбора значения температуры и установите желаемое значение температуры в диапазоне 17-30°C.
4. С помощью кнопки FAN задайте желаемую скорость вращения вентилятора. Если скорость вращения задана автоматически, вентилятор включается автоматически, в зависимости от разницы между температурой в помещении и заданной температурой.
5. Управляйте направлением воздушного потока с помощью кнопок SWING и DIRECT. Для выключения кондиционера опять нажмите кнопку ON/OFF.



### ВЕНТИЛЯЦИЯ. РЕГУЛИРОВКА СКОРОСТИ ВРАЩЕНИЯ ВЕНТИЛЯТОРА.

А. Автоматическая.

Скорость вращения вентилятора будет автоматически регулироваться автоматикой, встроенной в кондиционер, если с помощью кнопки **FAN** установлен автоматический режим.

В. Ручная.

Если вы хотите регулировать скорость вращения вентилятора во время работы кондиционера, задайте с помощью кнопки **FAN** желаемую скорость вращения вентилятора:

	Низкая скорость
	Средняя скорость
	Высокая скорость
	Автоматическая скорость

### РЕГУЛИРОВКА НАПРАВЛЕНИЯ ВОЗДУШНОГО ПОТОКА

А. В горизонтальной плоскости (вправо-влево)

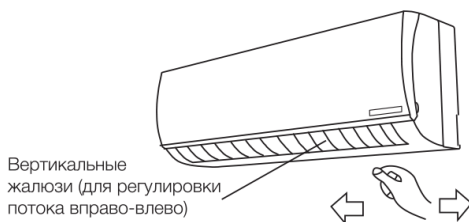

Направление воздушного потока в горизонтальной плоскости изменяется вручную поворотом вертикальной жалюзи.

**Внимание!** при регулировке отключите кондиционер.

**ВАЖНО!** При высокой влажности воздуха, при работе кондиционера в режимах охлаждения и осушения, вертикальные жалюзи должны быть направлены вперед. Если жалюзи находятся в крайнем левом или правом положении, на решетке возможно образование и выпадение конденсата.

В. В вертикальной плоскости (вверх-вниз)

Направление воздушного потока по вертикали можно регулировать с помощью пульта ДУ. Нажмите кнопку **DIRECT** на пульте ДУ и установите жалюзи в одно из фиксированных положений на ваше усмотрение. Для включения и выключения автоматического покачивания жалюзи нажмите кнопку **SWING**.

**ВАЖНО!** Используйте кнопки **SWING** и **DIRECT** на пульте ДУ для управления жалюзи. Если вы измените положение жалюзи вручную, то настроенное положение жалюзи с пульта ДУ и фактическое положение жалюзи не будут совпадать. Если это произошло, отключите кондиционер, подождите, пока жалюзи закроются, затем опять включите

кондиционер, теперь положение жалюзи будет соответствовать установленному.

⚠ Не оставляйте жалюзи направленными вниз при работе кондиционера на охлаждение, это может привести к образованию и выпадению конденсата.

## НОЧНОЙ РЕЖИМ РАБОТЫ

Режим сна используется для поддержания комфортных условий и экономии электроэнергии в ночное время. Для выбора режима сна, нажмите кнопку **SLEEP** на пульте ДУ, тогда появится значок ☾, означающий, что кондиционер работает в режиме сна. Кондиционер автоматически каждый час увеличивает заданную температуру воздуха (при охлаждении на 1°C) и уменьшает (при обогреве на 1°C). Через 2 часа (при охлаждении) и 2 часа (при обогреве) температура принимает постоянное значение и через 5 часов «ночной режим» автоматически выключается. Для отмены этой функции, просто нажмите кнопку **SLEEP** еще раз.

## ВКЛЮЧЕНИЕ И ОТКЛЮЧЕНИЕ КОНДИЦИОНЕРА ПО ТАЙМЕРУ

Для того что бы установить время включения кондиционера, нажмите кнопку «**TIMER ON**». Однократное нажатие меняет время на 30 мин, при этом на экране появляется индикатор «Н». После того как на дисплее будет отображаться значение «**10Н**» (10 часов), каждое нажатие на кнопку «**TIMER ON**» будет увеличивать время включения на 1 час. Через 1 секунду после установки таймера пульт ДУ передаст установки кондиционеру, а еще через 2 секунды символ «Н» исчезнет с экрана и появится установленная температура. Для отмены данной функции выставите значение на «0.0».

Функции «**TIMER OFF**» необходима для автоматического выключения прибора в заданное время. Время на отключение и отмена функции устанавливаются аналогично.

## ИНТЕНСИВНЫЙ РЕЖИМ (TURBO)

В этом режиме кондиционер охлаждает или нагревает воздух более интенсивно, чем в обычном режиме. Это позволяет быстро создавать комфортные условия в помещении. Кондиционер принимает минимальную температуру по охлаждению 17°C или максимальную по обогреву - 30°C как заданную.

Для включения интенсивного режима нажмите кнопку **TURBO** на пульте ДУ.

Для отмены интенсивного режима повторно нажмите кнопку **TURBO**.

### Примечание:

При низкой температуре наружного воздуха на теплообменнике наружного блока может образоваться иней, в этом случае включается режим оттаивания. При этом выключается вентилятор внутреннего блока (в некоторых моделях он вращается с низкой скоростью). Через несколько минут (4-10) кондиционер продолжает работать в режиме обогрева (этот интервал может незначительно меняться, в зависимости от температуры наружного воздуха). При входе в режим обогрева вентилятор внутреннего блока включается через некоторое время, когда достаточно нагреется теплообменник внутреннего блока, срабатывает защита подачи холодного воздуха в помещение. Когда прекращается подача электропитания, кондиционер выключается. При подаче электропитания он автоматически включается через 3-4 минуты.

В режиме охлаждения или обогрева пластиковые детали кондиционера могут сжиматься и расширяться из-за резкого изменения температуры, в этом случае могут быть слышны щелчки. Это нормальное явление.

## SILENCE/FP

- Включение/выключение функции SILENCE. Когда включена функция SILENCE, внутренний блок работает в режиме мягкого бриза – уровень шума снижается до минимума для создания в комнате комфортных условий тишины и покоя.
- Если при включенной функции HEAT, когда устройство работает на нагрев, нажать и задержать на пару секунд эту кнопку, будет активирована функция FP. Система будет работать при заданной температуре 8°C. На дисплее отображается «FP». Для отключения функции FP нажмите кнопку ON/ OFF, SLEEP, FP, MODE, FAN SPEED, «вверх» или «вниз».

## ФУНКЦИЯ "САМООЧИСТКИ" (CLEAN)

Работает в режимах охлаждения и осушения. Для эффективной работы кондиционер должен работать в этих режимах не менее 30 минут. Автоматическое управление процессом при нажатии на кнопку **CLEAN** на пульте. Процесс очистки происходит по заранее запрограммированному алгоритму. После выключения компрессора работает в режиме вентиляции на низкой скорости, далее кондиционер работает в режиме обогрева и низкой скорости вентилятора, после этого работает в режиме вентиляции и выключается. Для отмены работы функции нажмите еще раз кнопку **CLEAN** или нажмите кнопку **ON/OFF**.

## ФУНКЦИЯ FOLLOW ME

Данная функция позволяет контролировать температуру в точке расположения пульта ДУ. Для активации нажмите кнопку **FOLLOW ME**. Для отключения этой функции нажмите кнопку **FOLLOW ME**.

## УПРАВЛЕНИЕ КОНДИЦИОНЕРОМ БЕЗ ПУЛЬТА ДУ

Если вы потеряли пульт ДУ или он неисправен, вы можете переключать режимы работы кондиционера в следующей последовательности, используя сервисную кнопку на внутреннем блоке (перед этим аккуратно приподнимите панель)

└> автоматический -> охлаждение -> выключение ┘

- Выключите кондиционер.
- Откройте переднюю панель.
- Найдите кнопку ручного управления в правой части устройства.
- Нажмите один раз, чтобы запустить автоматический режим.
- Нажмите второй раз, чтобы запустить режим охлаждения.
- Нажмите третий раз, чтобы выключить устройство.
- Закройте переднюю панель.

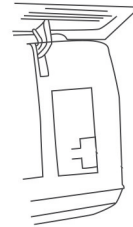

**ВНИМАНИЕ!** Данный режим работы предназначен только для тестового запуска и в экстренных ситуациях.  
**ВНИМАНИЕ!** Не держите кнопку нажатой в течении длительного времени, это может привести к сбою в работе кондиционера.

## УХОД И ТЕХНИЧЕСКОЕ ОБСЛУЖИВАНИЕ

**В целях безопасности перед чисткой кондиционера выключите его и отключите от сети электропитания. Не лейте воду на внутренний блок кондиционера, это может вывести из строя некоторые его встроенные компоненты, а также может привести к поражению электрическим током.**

Чистите корпус внутреннего блока и воздухозаборную решетку пылесосом или протирайте влажной мягкой тряпкой.

Если корпус сильно загрязнен, протирайте мягкой тряпочкой, используя мягкое моющее средство. Когда моете решетку, ни в коем случае не изменяйте положение жалюзи.

### ЧИСТКА ПЕРЕДНЕЙ ПАНЕЛИ

- Отключите устройство от источника питания до того, как вынете шнур питания из розетки.
- Чтобы снять переднюю панель кондиционера, зафиксируйте ее в верхней позиции осторожно тяните на себя.
- Используйте сухую и мягкую тряпку для очистки панели используйте теплую воду(ниже 40°C) для промывки панели, если устройство очень грязное.
- Ни в коем случае не используйте бензин, растворители и абразивные средства для очистки передней панели кондиционера.
- Не допускайте попадания воды на внутренний блок. Велика опасность получить ударэлектрическим током.
- Установите и закройте переднюю панель путем нажатия позиции «b» по направлению вниз.

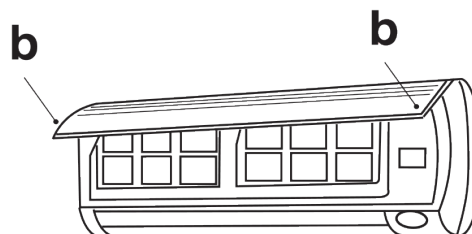
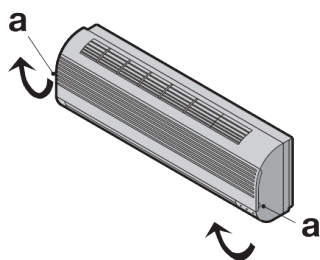
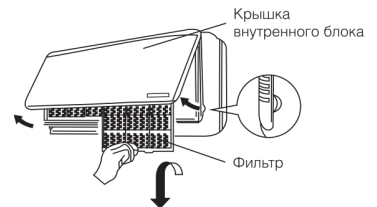

### ЧИСТКА ВОЗДУШНОГО ФИЛЬТРА

Засорившийся воздушный фильтр снижает эффективность работы кондиционера, поэтому рекомендуется чистить воздушный фильтр не реже 2 раз в месяц.

Процесс очистки выглядит следующим образом:



1. Отключите кондиционер.
2. Поднимите переднюю панель внутреннего блока.
3. Сначала нажмите вкладку на конце фильтра, чтобы ослабить крепление, затем поднимите его и потяните на себя.
4. Извлеките фильтр.
5. Если в Вашем фильтре есть вставки для освежителя, извлеките их и пропылесосьте на минимальной мощности.
6. Очистите воздушный фильтр теплой мыльной водой. Обязательно используйте мягкое моющее средство.
7. Промойте фильтр истой водой, затем удалите лишнюю влагу.
8. Высушите фильтр в сухом прохладном месте, не подверженном воздействию прямых солнечных лучей.
9. Установите обратно вставки для освежителя.
10. Установите фильтр во внутренний блок.
11. Закройте переднюю панель.

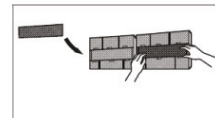
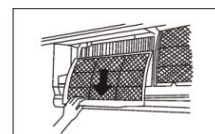

### ЗАЩИТА

Устройство защиты может автоматически выключить кондиционер в следующих случаях:

Режим	Причина
ОБОГРЕВ	Если температура воздуха вне помещения выше 24°C. Если температура воздуха вне помещения ниже -7°C. Если температура воздуха в комнате выше 30°C.
ОХЛАЖДЕНИЕ	Если температура воздуха вне помещения выше 43°C. Если температура воздуха вне помещения ниже 18°C.
ОСУШЕНИЕ	Если температура в комнате ниже 10°C. Если температура вне помещения ниже 11°C.

**ВАЖНО!** Не регулируйте вручную вертикальные жалюзи, в противном случае может произойти их поломка. Чтобы предотвратить образование конденсата не допускайте длительного направления воздушного потока вниз в режиме ОХЛАЖДЕНИЕ или ОСУШЕНИЕ.

### ЧРЕЗМЕРНЫЙ ШУМ

- Устанавливайте кондиционер в месте, способном выдержать его вес, чтобы он работал с наименьшим шумом.
- Устанавливайте наружную часть кондиционера в месте, где выброс воздуха и шум от работы кондиционера не помешают соседям.
- Не устанавливайте какие-либо ограждения перед наружной частью кондиционера, т.к. это увеличивает шум.

### ОСОБЕННОСТИ УСТРОЙСТВА ЗАЩИТЫ

- Возобновить работу кондиционера после ее прекращения или изменить его режим работы можно через 3-4 минуты.
- После того, как Вы подключите кондиционер к питанию и включите его, он начнет работать только спустя 20 секунд.

### ЗАМЕНА БАТАРЕЙ

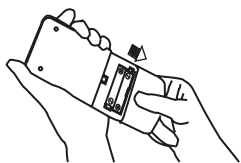

Пульт дистанционного управления

сдвиньте заднюю крышку

Когда сигнал, получаемый от пульта ДУ, ослабевает и внутренний блок не получает его должным образом или обозначения на дисплее становятся размытыми, снимите заднюю крышку с пульта ДУ и вставьте две новые батарейки.

- Положительный и отрицательный полюса должны совпадать с положением установки.
- Для замены используйте батареи того же самого типа.

- Если пульт ДУ не используется долгое время, выньте батареи для предотвращения вытекания аккумуляторной кислоты и повреждения пульта ДУ.
- В случае ненормальной работы пульта ДУ, можно извлечь батареи для очистки дисплея.

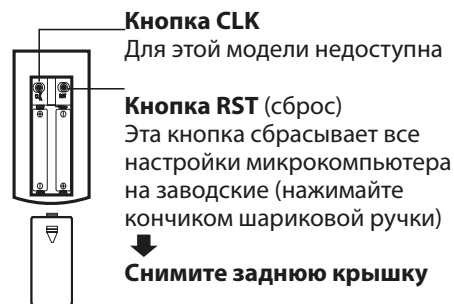



## ОСОБЕННОСТИ ПРОЦЕССА ОБОГРЕВА

- Наружный блок поглощает тепло из окружающей среды и переносит его к внутреннему блоку для обогрева воздуха в помещении. Возможности обогрева по принципу теплового насоса увеличиваются/снижаются с увеличением/уменьшением температуры воздуха окружающей среды.
- Для подобной системы циркуляции горячего воздуха требуется сравнительно немного времени, чтобы увеличить температуру в комнате.
- При очень низкой температуре окружающей среды, эта система может быть использована с другими нагревательными приборами. При этом необходимо обеспечить хорошую вентиляцию, для предотвращения возникновения несчастных случаев.

## РАЗМОРАЖИВАНИЕ

При очень низкой температуре и большой влажности окружающей среды может произойти замораживание теплообменника внешнего блока, что негативно скажется на эффективности процесса обогрева. В этом случае включается автоматическая функция размораживания. Процесс обогрева будет приостановлен на 5-80 минут для размораживания теплообменника.

- Работа вентиляторов внутреннего и внешнего блоков будет остановлена.
- При размораживании наружный блок может выделить некоторое количество пара, что вызвано быстрым размораживанием и не является неисправностью системы.
- После окончания процесса размораживания, процесс обогрева будет возобновлен.

## ПРОФИЛАКТИЧЕСКОЕ ОБСЛУЖИВАНИЕ

Перед проведением профилактического обслуживания, кондиционер воздуха должен быть выключен, и штепсель должен быть вынут из розетки.

### ПЕРЕД СЕЗОННОЙ РАБОТОЙ

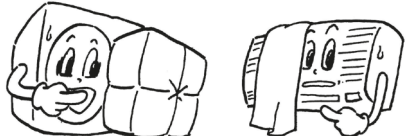
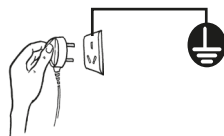
1	<p>Проверьте, чтобы в вентиляторах комнатного и наружного блоков не было никаких блокирующих предметов.</p> 
2	<p>Проверьте, чтобы монтажная стойка не была заржавевшей или протравленной.</p>
3	<p>Проверьте, правильно ли заземлили прибор.</p> 
4	Проверьте чистоту воздушного фильтра.
5	Подключите источник питания.
6	Поставьте батарейки в пульт дистанционного управления.

### ВО ВРЕМЯ СЕЗОННОЙ РАБОТЫ

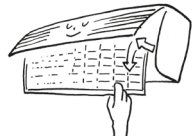
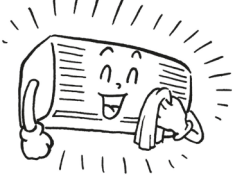
1	<p><b>Очистка экрана воздушного фильтра</b> (Стандартные интервалы — один раз каждые две недели).</p>  <ul style="list-style-type: none"> <li>• Удалите экран воздушного фильтра из блока. Бережно нажмите на нижние концы сетки и откройте ее.</li> <li>• Бережно вытаскивайте экран воздушного фильтра и вынимайте его по направлению к себе.</li> </ul>
2	<p>Очистка экрана воздушного фильтра Если экран очень грязный, пожалуйста, используйте теплую воду (около 30°C) для его очистки. После очистки обязательно высушите его.</p> <p><b>Примечание:</b></p> <ul style="list-style-type: none"> <li>• Не используйте кипящую воду для очистки экрана.</li> <li>• Не сушите экран над огнем.</li> <li>• Не прилагайте излишней силы, вытаскивая и вставляя экран.</li> </ul>
3	<p>Установите экран воздушного фильтра Работа кондиционера воздуха без экрана воздушного фильтра вызывает внутреннее загрязнение прибора, которое может привести к ухудшению характеристик или повреждению блоков.</p>
	<p><b>Очистка кондиционера воздуха</b></p> <ul style="list-style-type: none"> <li>• Для протирания/очистки кондиционера используйте гладкую и сухую материю или пылесос.</li> <li>• Если кондиционер очень загрязнен, используйте материю, смоченную нейтральным домашним моющим средством.</li> </ul> 

## ПОСЛЕ СЕЗОННОЙ РАБОТЫ

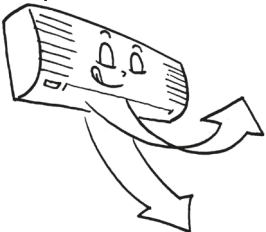
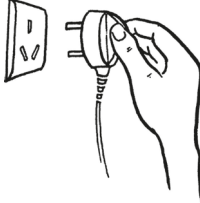
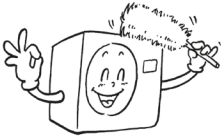
	<p>Установите температуру на 30°C, и запустите кондиционер в режиме вентиляции на половину дня.</p> <p>Для того чтобы просушить внутренний блок.</p>
<p>2</p>	<p>Остановите работу прибора и отключите его от источника питания.</p> <p>Кондиционер воздуха потребляет около 5 Вт электроэнергии после остановки прибора.</p> <p>С целью экономии электроэнергии и соблюдения мер безопасности, мы рекомендуем вынуть штепсель из розетки на весь нерабочий период.</p> 
<p>3</p>	<p>Очистите и установите экран воздушного фильтра.</p>
<p>4</p>	<p>Очистите комнатный и наружный блоки.</p> 
<p>5</p>	<p>Выньте батарейки из пульта дистанционного управления.</p>

### Примечание:

Если экран воздушного фильтра забит пылью или грязью, операции охлаждения и нагрева будут сопровождаться повышенным шумом и увеличением потребления электроэнергии.

Поэтому экран воздушного фильтра следует чистить регулярно!



## ПЕРВООЧЕРЕДНЫЕ ДЕЙСТВИЯ В СЛУЧАЕ ВОЗНИКНОВЕНИЯ НЕПОЛАДOK

Пожалуйста, проверьте следующее, прежде чем обращаться в сервисный центр.

<h3>Кондиционер воздуха не работает совсем</h3>		
<p>А штепсель вставлен в розетку?</p> 	<p>Установлено ли время в положение ВКЛ.?</p> 	<p>Может быть, нарушения в электросети или перегорел предохранитель?</p> 

**Комнатная температура не контролируется (слишком холодно или слишком жарко)**

Может быть, комнатная температура установлена на слишком низкий или слишком высокий уровень?

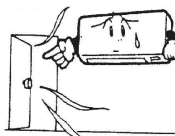
<h3>Плохо работает охлаждение или нагрев</h3>		
<p>А в комнате подходящая температура?</p> 	<p>Воздушные фильтры прочищены? (Не засорены?)</p> 	<p>А окна и двери открыты?</p> 

<h3>Плохо работает охлаждение</h3>		
<p>Возможно, в комнату попадают прямые солнечные лучи?</p> 	<p>Может быть, в комнате есть источники тепла?</p> 	<p>Может быть, в комнате находится слишком много людей?</p> 

Если кондиционер воздуха не работает правильно даже после всех вышеупомянутых проверок следует обратиться в сервисный центр.

## СЛУЧАИ, ТРЕБУЮЩИЕ НЕМЕДЛЕННОГО ВЫЗОВА СПЕЦИАЛИСТА СЕРВИСНОГО ЦЕНТРА

Немедленно выньте штепсель из розетки и проинформируйте специалиста сервисного центра о следующих ситуациях:

<p>Предохранитель или прерыватель часто выходит из строя.</p> 	<p>Штепсель или провод очень сильно нагреваются.</p> 	<p>Покрытие штепселя или провода повреждены.</p> 
<p>Наблюдается сбой в работе телевизора, радио или других приборов.</p> 	<p>Выключатель плохо работает.</p> 	<p>Во время работы слышен ненормальный шум.</p> 
<p>Когда наблюдается сбой в работе после нажатия кнопки ВКЛ, даже если Вы вынули штепсель из розетки, а потом возобновили работу через 3 минуты... — срочно вызывайте представителя сервисного центра.</p> 		

При использовании прибора необходимо знать следующее:

<p>Прибор нельзя повторно включать сразу же после его выключения.</p> 	<p>Повторное включение происходит через 3 минуты, с целью защиты прибора. Трехминутный защитный таймер вмонтирован в микрокомпьютер, и он действует автоматически. Эта функция не активируется, если не подключено напряжение.</p>
<p>Не наблюдается поток воздуха сразу после включения режима «ОБОГРЕВ».</p>	<p>Поток воздуха останавливается для предотвращения выхода холодного воздуха до тех пор, пока комнатный теплообменник не нагреется (2–5 мин.)</p>
<p>Поток воздуха не наблюдается в течение 6-12 минут при включении режима «ОБОГРЕВ».</p>	<p>Когда внешняя температура низкая, а влажность высокая, то блок, иногда, автоматически переходит в режим размораживания. Пожалуйста, подождите. Во время размораживания вода или пар поднимаются от внешнего блока.</p>
<p>Нет потока воздуха при режиме «ОСУШЕНИЕ».</p>	<p>Комнатный вентилятор иногда останавливается для предотвращения избыточного испарения влаги и экономии энергии.</p>
<p>Появляется туман при операции «ОХЛАЖДЕНИЕ».</p>	<p>Это явление иногда происходит из-за того, что температура и влажность в комнате очень высокие, но пропадает при понижении температуры и влажности.</p>
<p>Появляется запах.</p>	<p>Поток воздуха во время работы может иметь запах.</p>
<p>Раздаются звуки потрескивания.</p>	<p>Они могут быть вызваны охладителем, который циркулирует внутри блока.</p>
<p>Слышны звуки потрескивания после остановки подачи питания или после отсоединения штепселя из розетки.</p>	<p>Это вызвано тепловым расширением или сжатием пластика.</p>
<p>Работа не возобновляется, даже если восстановлена подача питания.</p>	<p>Цепь памяти микрокомпьютера очищена. Для возобновления работы, Вам следует снова воспользоваться пультом дистанционного управления.</p>
<p>Сигналы пульта дистанционного управления не воспринимаются.</p>	<p>Сигналы пульта дистанционного управления могут не восприниматься, когда приемник сигналов в корпусе кондиционера воздуха подвергается прямым солнечным лучам или сильному освещению.  В этом случае преградите доступ солнечному свету или закройте свет.</p>
<p>Влага появляется на решетках для выхода воздуха.</p>	<p>Если прибор работает длительный период времени при высокой влажности, влага может скапливаться на решетках для выхода воздуха и капать вниз.</p>

**ТЕХНИЧЕСКИЕ ХАРАКТЕРИСТИКИ СПЛИТ-СИСТЕМ**

Технические характеристики	KF-MAX07	KF-MAX09	KF-MAX12	KF-MAX18	KF-MAX24
Производительность на охлаждение Btu / h	7500	8500	12000	18000	24000
Производительность на обогрев Btu / h	8000	8500	12500	19000	24000
Производительность на охлаждение (Вт)	2198	2491	3517	5276	7034
Производительность на обогрев (Вт)	2345	2491	3664	5569	7034
Годовое энергопотребление (кВт·ч)	365	388	548	822	1096
Класс энергоэффективности (охлаждение) / EER	B / 3,01	A / 3,21	A / 3,21	A / 3,21	A / 3,21
Класс энергоэффективности (обогрев) / COP	B / 3,50	A / 3,61	A / 3,61	A / 3,61	A / 3,61
Воздухообмен (внутренний блок) (Hi / Mi / Lo) (м <sup>3</sup> / час)	450 / 380 / 310	520 / 390 / 330	540 / 420 / 340	772 / 614 / 535	1000 / 800 / 700
Уровень шума внутреннего (Hi / Mi / Lo) (дБА)	37,5 / 32 / 27	39 / 33 / 26	38,0 / 33,0 / 26,0	40 / 35 / 32	46,5 / 41 / 34
Уровень шума внешнего блока (дБА)	53	52,5	55	57	60,5
Скорость вентилятора внутреннего блока (об / мин) (Hi / Mi / Lo)	1150 / 950 / 800	1200 / 930 / 800	1150 / 950 / 800	1180 / 1000 / 900	1200 / 1000 / 850
Компрессор	GMCC	GMCC	GMCC	GMCC	GMCC
Хладагент / масса (г)	R32 / 400	R32 / 420	R32 / 530	R32 / 1000	R32 / 1300
Диаметр для жидкости / Диаметр для газа (мм)	6,35 мм / 9,52 мм	6,35 мм / 9,52 мм	6,35 мм / 12,7 мм	6,35 мм / 12,7 мм	9,52 мм / 15,9 мм
Длина между блоками (м)	20	20	20	25	25
Перепад высот между блоками (м)	8	8	8	10	10
Напряжение / частота тока (В / Гц)	220-240 / 50	220-240 / 50	220-240 / 50	220-240 / 50	220-240 / 50
Потребляемая мощность (Вт) / ток на охлаждение (А)	730 / 3,69	776 / 3,37	1095 / 4,76	1643 / 7,2	2190 / 9,5
Потребляемая мощность (Вт) / ток на обогрев (А)	670 / 3,38	690 / 3	1015 / 4,41	1542 / 6,8	1948 / 10
Максимальная потребляемая мощность (Вт)	1300	1300	1600	2350	2900
Максимальный потребляемый ток (А)	6,8	8	9,5	13	15,5
Степень защиты	IPX0/IPX4	IPX0/IPX4	IPX0/IPX4	IPX0/IPX4	IPX0/IPX4
Защита от поражения током	CLASS I	CLASS I	CLASS I	CLASS I	CLASS I
Рабочая температура внутренний блок (охлаждение / отопление) (°C)	17~32/0~30	17~32/0~30	17~32/0~30	17~32/0~30	17~32/0~30
Рабочая температура внешний блок (охлаждение / отопление) (°C)	18~43/-7~24	18~43/-7~24	18~43/-7~24	18~43/-7~24	18~43/-7~24
Вес нетто / брутто внутренний блок (кг)	7,5 / 9,7	7,6 / 9,8	8,1 / 10,4	10,9 / 13,8	13,7 / 17,2
Вес нетто / брутто внешний блок (кг)	23,7 / 25,4	23,7 / 25,4	25,6 / 27,4	34,5 / 37	47,9 / 50,9
Габаритные размеры внутреннего блока без упаковки (ШхГхВ) (мм)	715x194x285	715x194x285	805x194x285	957x213x302	1040x220x327
Габаритные размеры внутреннего блока в упаковке (ШхГхВ) (мм)	780x270x360	780x270x360	780x270x360	1035x295x380	1120x405x310
Габаритные размеры внешнего блока без упаковки (ШхГхВ) (мм)	720x270x495	720x270x495	720x270x495	765x303x555	890x342x673
Габаритные размеры внешнего блока в упаковке (ШхГхВ) (мм)	828x298x540	828x298x540	828x298x540	887x337x610	995x398x740
Давление нагнетания / всасывания (МПа)	4,3 / 1,7	4,3 / 1,7	4,3 / 1,7	4,3 / 1,7	4,3 / 1,7

**ВАЖНО!** Производитель и импортер оставляют за собой право изменять конструкцию, технические характеристики, функции, внешний вид и комплектацию товара без предварительного уведомления.

Вся представленная в руководстве информация, касающаяся комплектации, технических характеристик, функций и цветовых решений, носит сугубо информационный характер и ни при каких условиях не является публичной офертой.

## КОМПЛЕКТАЦИЯ

Внутренний блок	1 шт.
Внешний блок	1 шт.
Пульт дистанционного управления	1 шт.
Элементы питания (батареи AAA)	2 шт.
Монтажная пластина	1 шт.
Гайки	4 шт.
Дренажный патрубок	1 шт.
Дренажный шланг	1 шт.
Термоизоляционная лента	1 рулон
Упаковка	2 шт.
Инструкция по эксплуатации с гарантийным талоном	1 шт.

## УТИЛИЗАЦИЯ



Утилизация данного прибора производится в соответствии с нормами и правилами, принятыми местной администрацией.

### ОСНОВНЫЕ ЭТАПЫ УТИЛИЗАЦИИ:

- отсоедините от сети вилку и перережьте сетевой шнур;
- корпус и другие части оборудования подлежат захоронению на полигонах бытовых и промышленных отходов по правилам и требованиям, установленным местной администрацией;
- сжигание корпуса, боковых частей категорически запрещается ввиду образования при горении токсических веществ;
- компрессор, пускозащитное реле, проводка, теплообменники, вентиляторы могут утилизироваться как лом черных и цветных металлов на предприятиях по переработке металла;
- элементы стеклянной структуры утилизируются на специализированном предприятии по утилизации стекла,
- лампы освещения утилизируются на специализированном предприятии по утилизации люминесцентных ламп.

Правильная утилизация данного прибора, после окончания срока службы (эксплуатации), поможет предотвратить потенциально вредное воздействие на окружающую среду и здоровье человека.

Данный прибор содержит компоненты из горючего материала и не может быть утилизирован с обычным бытовым мусором (отходами). Для получения более подробных сведений об утилизации старого оборудования обратитесь в администрацию города или службу, занимающуюся утилизацией.



## ГАРАНТИЙНЫЕ ОБЯЗАТЕЛЬСТВА

**Гарантийный срок эксплуатации — 60 (шестьдесят) месяцев** со дня продажи при условии соблюдения правил эксплуатации, транспортирования и хранения, предусмотренных данной инструкцией. **Срок службы — 7 (семь) лет со дня продажи.**

Для исполнения производителем гарантийных обязательств и обеспечения наибольшего срока службы данного изделия, производитель предусматривает его обязательное ежегодное Плановое техническое обслуживание. Первое обслуживание проводится не позднее, чем через 18 месяцев от даты продажи.

### Плановое техническое обслуживание

Плановое техническое обслуживание (далее именуемое ПТО) осуществляется авторизованным установщиком. ПТО не входит в перечень работ, выполняемых бесплатно в рамках гарантийных обязательств. Стоимость ПТО определяется организацией, проводящей ПТО.

ПТО включает в себя проведение следующих работ: проверка параметров холодильного контура, дозаправка системы хладагентом (при необходимости), чистка дренажной системы, чистка внешнего и внутреннего блоков от загрязнений. После проведения обслуживания организация должна поставить печать в таблице ПТО.

Производитель рекомендует проводить ПТО ежегодно в течение всего срока эксплуатации кондиционера, в том числе и по истечении гарантийного срока. Регулярное обслуживание увеличит срок эксплуатации и снизит риск появления неисправностей.

Ежегодное ПТО (первое ПТО – не позднее, чем через 18 месяцев с момента продажи) является необходимым условием гарантии.

### Условия гарантии

Информация об авторизованных сервисных центрах доступна на сайте <http://kraftltd.com> или по бесплатному телефону службы поддержки: 8 (800) 200-79-97. В случае возникновения вопросов или проблем, связанных с продукцией KRAFT, просим Вас обращаться в письменном виде по адресу: ООО «САРМАТ», ул. Днепропетровская, 50 В, г. Ростов-на-Дону, 344093, Россия, либо по электронной почте: [service@lbttd.ru](mailto:service@lbttd.ru).

### НАСТОЯЩАЯ ГАРАНТИЯ ДЕЙСТВИТЕЛЬНА ПРИ СЛЕДУЮЩИХ УСЛОВИЯХ:

Все поля в гарантийном талоне заполнены правильно (имеются дата продажи, печать и подпись продавца, подпись покупателя). Гарантийное обслуживание осуществляется только при предоставлении неоспоримых доказательств, подтверждающих, что гарантийный срок не истек.

1. Гарантия включает в себя выполнение ремонтных работ и замену неисправных частей.

2. Замену изделия или возврат денег Сервисный центр не производит.

3. **Не подлежат гарантийному ремонту изделия с дефектами, возникшими вследствие:**

- механических, тепловых и иных повреждений, возникших по причине неправильной эксплуатации, небрежного обращения или несчастного случая;
- неправильной установки или транспортировки;
- действия третьих лиц или непреодолимой силы;
- попадания внутрь посторонних предметов, жидкостей, насекомых;
- повреждений животными;
- ремонта или внесений конструктивных изменений, как самостоятельно, так и не уполномоченными лицами;
- отклонений от Государственных технических стандартов питающих электрических и кабельных сетей;
- подачи на мощности большей, чем предусмотрено изготовителем;
- использования изделия в промышленных или коммерческих целях.

4. Продавец оставляет за собой право проведения технической экспертизы качества изделия в установленные законодательством сроки.

5. Продавец гарантирует бесплатное устранение технических неисправностей товара в течение гарантийного срока эксплуатации в случае соблюдения Покупателем вышеперечисленных правил и условий гарантийного обслуживания.

**Продавец обязан при продаже заполнить гарантийные талоны.**

**Дата изготовления товара находится на упаковке и на боковой стенке товара.**



**КОРЕШОК ТАЛОНА № 1 на гарантийный ремонт**  
кондиционера воздуха типа сплит-система **KRAFT**  
модель \_\_\_\_\_ серийный № \_\_\_\_\_

Механик \_\_\_\_\_  
Ф.И.О. \_\_\_\_\_ подпись \_\_\_\_\_

Дата « \_\_\_\_\_ » \_\_\_\_\_ г.

Вид и содержание выполненных работ \_\_\_\_\_

---

Линия отреза

**Талон № 1**  
**на гарантийный ремонт**  
кондиционера воздуха типа сплит-систем

**KRAFT модель** \_\_\_\_\_

Серийный № \_\_\_\_\_  
Дата производства « \_\_\_\_\_ » \_\_\_\_\_ г.

Продан \_\_\_\_\_  
наименование торгующей организации и ее адрес \_\_\_\_\_

Дата продажи « \_\_\_\_\_ » \_\_\_\_\_ г.

Штамп магазина \_\_\_\_\_  
личная подпись продавца \_\_\_\_\_

**КОРЕШОК ТАЛОНА № 2 на гарантийный ремонт**  
кондиционера воздуха типа сплит-система **KRAFT**  
модель \_\_\_\_\_ серийный № \_\_\_\_\_

Механик \_\_\_\_\_  
Ф.И.О. \_\_\_\_\_ подпись \_\_\_\_\_

Дата « \_\_\_\_\_ » \_\_\_\_\_ г.

Вид и содержание выполненных работ \_\_\_\_\_

---

Линия отреза

**Талон № 2**  
**на гарантийный ремонт**  
кондиционера воздуха типа сплит-система

**KRAFT модели** \_\_\_\_\_

Серийный № \_\_\_\_\_  
Дата производства « \_\_\_\_\_ » \_\_\_\_\_ г.

Продан \_\_\_\_\_  
наименование торгующей организации и ее адрес \_\_\_\_\_

Дата продажи « \_\_\_\_\_ » \_\_\_\_\_ г.

Штамп магазина \_\_\_\_\_  
личная подпись продавца \_\_\_\_\_

**КОРЕШОК ТАЛОНА № 3 на гарантийный ремонт**  
кондиционера воздуха типа сплит-система **KRAFT**  
модель \_\_\_\_\_ серийный № \_\_\_\_\_

Механик \_\_\_\_\_  
Ф.И.О. \_\_\_\_\_ подпись \_\_\_\_\_

Дата « \_\_\_\_\_ » \_\_\_\_\_ г.

Вид и содержание выполненных работ \_\_\_\_\_

---

Линия отреза

**Талон № 3**  
**на гарантийный ремонт**  
кондиционера воздуха типа сплит-система

**KRAFT модель** \_\_\_\_\_

Серийный № \_\_\_\_\_  
Дата производства « \_\_\_\_\_ » \_\_\_\_\_ г.

Продан \_\_\_\_\_  
наименование торгующей организации и ее адрес \_\_\_\_\_

Дата продажи « \_\_\_\_\_ » \_\_\_\_\_ г.

Штамп магазина \_\_\_\_\_  
личная подпись продавца \_\_\_\_\_

**КОРЕШОК ТАЛОНА № 4 на гарантийный ремонт**  
кондиционера воздуха типа сплит-система **KRAFT**  
модель \_\_\_\_\_ серийный № \_\_\_\_\_

Механик \_\_\_\_\_  
Ф.И.О. \_\_\_\_\_ подпись \_\_\_\_\_

Дата « \_\_\_\_\_ » \_\_\_\_\_ г.

Вид и содержание выполненных работ \_\_\_\_\_

---

Линия отреза

**Талон № 4**  
**на гарантийный ремонт**  
кондиционера воздуха типа сплит-система

**KRAFT модель** \_\_\_\_\_

Серийный № \_\_\_\_\_  
Дата производства « \_\_\_\_\_ » \_\_\_\_\_ г.

Продан \_\_\_\_\_  
наименование торгующей организации и ее адрес \_\_\_\_\_

Дата продажи « \_\_\_\_\_ » \_\_\_\_\_ г.

Штамп магазина \_\_\_\_\_  
личная подпись продавца \_\_\_\_\_



### Свидетельство о приемке и продаже

Кондиционер воздуха типа сплит-система KRAFT модель \_\_\_\_\_ серийный № \_\_\_\_\_

Дата производства « \_\_\_\_ » \_\_\_\_\_ г.

Штамп ОТК \_\_\_\_\_

Продан \_\_\_\_\_  
наименование и номер магазина

Дата продажи « \_\_\_\_ » \_\_\_\_\_ г. Штамп магазина \_\_\_\_\_

подпись продавца \_\_\_\_\_

Адрес сервисной службы \_\_\_\_\_  
заполняется организацией, продавшей кондиционер

**Претензий к внешнему виду, комплектации и работе кондиционера не имею.  
С гарантийными условиями ознакомлен.**

\_\_\_\_\_  
ФИО, подпись покупателя

### Талон установки

Кондиционер воздуха типа сплит-система KRAFT модель \_\_\_\_\_ серийный № \_\_\_\_\_

установлен в г. \_\_\_\_\_ ул. \_\_\_\_\_, дом № \_\_\_\_\_, кв. \_\_\_\_\_

и подключен механиком \_\_\_\_\_  
(наименование организации)

Механик \_\_\_\_\_  
(подпись, дата)

**Кондиционер укомплектован и работоспособен.**

**С инструкцией по эксплуатации, правилами пользования и гарантийными обязательствами ознакомлен.**

Владелец \_\_\_\_\_  
(подпись, дата)

### ЗАПИСИ О ПЛАНОВОМ ТЕХНИЧЕСКОМ ОБСЛУЖИВАНИИ

№	Дата	Организация, проводившая ПТО	Подпись, печать
1			
2			
3			
4			
5			

**Dear buyer!**

Congratulations on your purchase of the KRAFT air conditioner.  
We are sure that it will become your reliable assistant in your culinary experiments.  
If you encounter any problems while using this electric oven, please contact us.

**Thanks for purchase!****CONTENTS**

---

SAFETY INSTRUCTIONS .....	25
PART NAMES.....	26
HANDLING THE REMOTE CONTROLLER.....	26
OPERATION .....	27
SETTING ANGLE OF AIR FLOW .....	29
MANUAL OPERATION (WITHOUT REMOTE) .....	29
CLEANING AND CARE .....	30
TROUBLE SHOOTING.....	30
DISPOSAL .....	32
SPECIFICATION .....	34
WARRANTY CARD .....	35

## SAFETY INSTRUCTIONS

---

Please read this manual carefully before using the appliance. Air conditioner household type split system is designed to create the optimal air temperature, cooling, dehumidification, heating, ventilation and air purification from dust.

- This appliance has been designed for non-professional use by private individuals in their homes. It is not designed for industrial or laboratory use. Do not use it for other purposes.
- Remove the appliance packaging and make sure that it is not damaged. Do not leave the packaging unguarded, both for the safety of children and for the protection of the environment, but dispose of it in a center for differentiated waste.
- Before using the appliance, check that the mains power voltage corresponds to the voltage shown on the rating plate.
- It is not advised to use adapters, multi plugs or extension cords.
- Plug the power cord into an outlet only after installing the conditioner. Make sure the power plug is freely accessible.
- Inspect the conditioner before turning on. If the air conditioner and the power cord are damaged, do not plug the appliance into a power outlet.
- The air conditioner shall be set in dry location, use of the instrument on the street is forbidden.
- In order to avoid ignition and electric shock prevent hit of water on any part of the air conditioner.
- Do not use the appliance with a damaged power cord or socket. The electric power cable of the appliance must not be replaced by the user. It must only be replaced by a qualified electrician.
- Do not damage, do not overwind and do not bend the power cord. Do not put heavy objects on the power cord.
- If the power cord is damaged, it must be replaced by the manufacturer or its service agent or a similar qualified person in order to avoid a hazard.
- Never pull for a power cord, you hold for a fork.
- In case of relocation, maintenance or repair, the appliance must be switched off and the plug must be removed from the mains.
- Young children must be kept well away from the appliance.
- This appliance may be used by children from 8 years of age onwards and by persons with reduced physical, sensorial or mental capabilities, or who lack experience and knowledge so long as they are properly supervised or have been trained on how to use the appliance safely and are aware of the risks involved. Children must not play with the appliance. The appliance must not be cleaned or serviced by unsupervised children.
- Appliance is not to be used by children or persons with reduced physical, sensory or mental capabilities, or lack of experience and knowledge, unless they have been given supervision or instruction.
- If an abnormal situation arises (like a burning smell), immediately turn off the unit and disconnect the power. Call your dealer for instructions to avoid electric shock, fire or injury.
- Do not insert fingers, rods or other objects into the air inlet or outlet. This may cause injury, since the fan may be rotating at high speeds.
- Do not use flammable sprays such as hair spray, lacquer or paint near the unit. This may cause fire or combustion.
- Do not operate the air conditioner in places near or around combustible gases. Emitted gas may collect around the unit and cause explosion.
- Do not operate your air conditioner in a wet room such as a bathroom or laundry room. Too much exposure to water can cause electrical components to short circuit.
- Do not expose your body directly to cool air for a prolonged period of time.
- Do not allow children to play with the air conditioner. Children must be supervised around the unit at all times.
- If the air conditioner is used together with burners or other heating devices, thoroughly ventilate the room to avoid oxygen deficiency.
- Do not operate the air conditioner with wet hands. This may cause electric shock.
- Do not use device for any other purpose than its intended use.
- Do not climb onto or place objects on top of the outdoor unit.
- Do not allow the air conditioner to operate for long periods of time with doors or windows open, or if the humidity is very high.
- Keep the air conditioner clean. Do not clean the air conditioner with excessive amounts of water.
- Do not clean the air conditioner with a jet of steam. Do not clean the air conditioner with combustible cleaning agents. Combustible cleaning agents can cause fire or deformation.
- Failure to observe this safety instruction may result in damage to the instrument, burns, injury, electric shock, short circuit or fire.
- Any repair or regulation that may be necessary must be carried out with the greatest care and attention. Always call an authorized Technical Assistance Center if repairs are required, specifying the type of problem and the model of your appliance. Repairs made by incompetent persons could cause damage.
- Only original spare parts use for appliance repair.

- Our company cannot be held responsible for the damages to people, animals or properties due to improper use and security breaches.

**WARNING!** Do not use the same socket-outlet with other big power appliance.

## PART NAMES

Illustrations in this manual are for explanatory purposes. The actual shape of your indoor unit may be slightly different. The actual shape shall prevail.

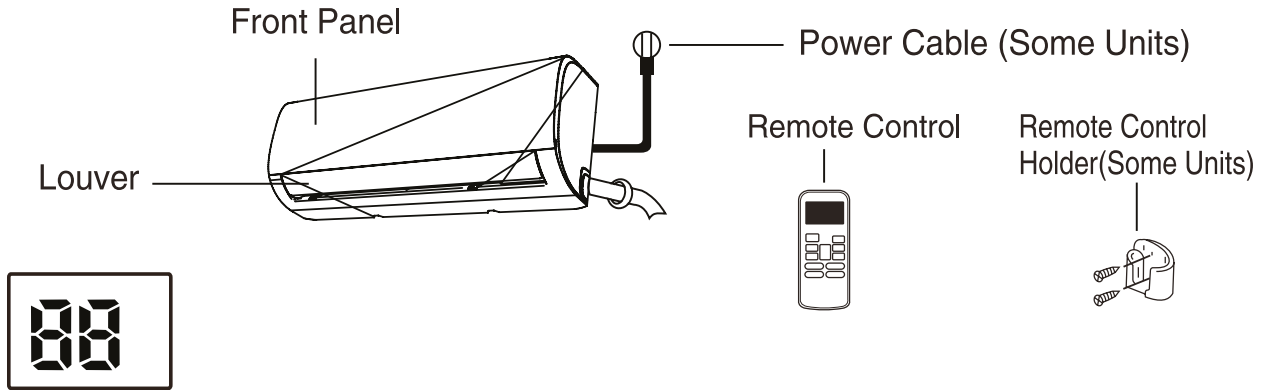

## HANDLING THE REMOTE CONTROLLER

Before you begin using your new air conditioner, make sure to familiarize yourself with its remote control. The following is a brief introduction to the remote control itself. For instructions on how to operate your air conditioner, refer to the How to Use Basic Functions section of this manual.

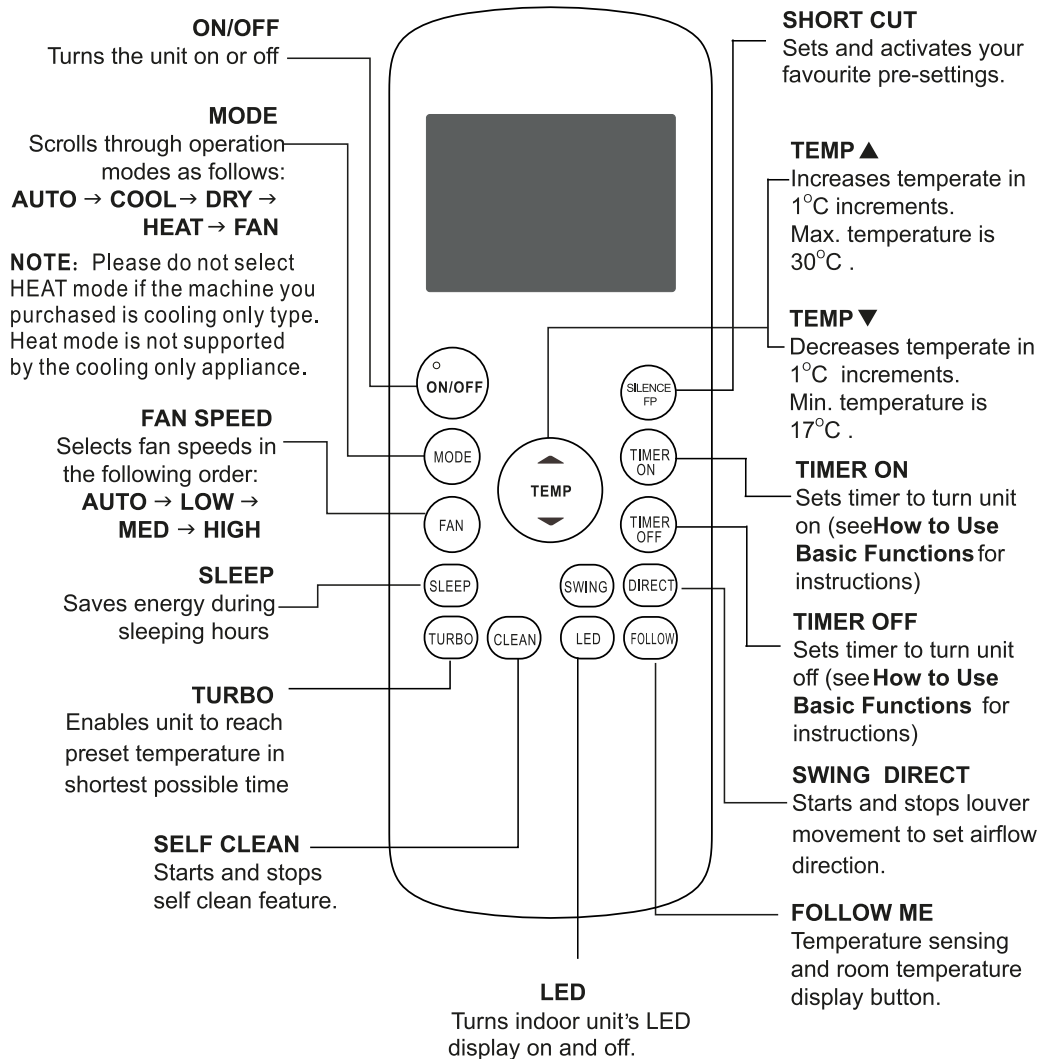





3. Press the ON/OFF button to start the unit.

**Note!** You can't set temperature in FAN mode. As a result, your remote control's LCD screen will not display temperature.

## HEAT OPERATION

1. Press the MODE button to select HEAT mode.
2. Set your desired temperature using the Temp or Temp button.
3. Press the FAN button to select the fan speed: AUTO, LOW, MED, or HIGH.
4. Press the ON/OFF button to start the unit.

## SETTING THE TIMER FUNCTION

Your air conditioning unit has two timer-related functions:

**TIMER ON** - sets the amount of timer after which the unit will automatically turn on.

**TIMER OFF** - sets the amount of time after which the unit will automatically turn off.

### TIMER ON FUNCTION

The TIMER ON function allows you to set a period of time after which the unit will automatically turn on, such as when you come home from work.

1. Press the TIMER ON button. By default, the last time period that you set and an «h» (indicating hours) will appear on the display.

**Note!** This number indicates the amount of time after the current time that you want the unit to turn on. For example, if you set TIMER ON for 2 hours «2.0h», will appear on the screen, and the unit will turn on after 2 hours.

2. Press the TIMER ON button repeatedly to set the time when you want the unit to turn on.
3. Wait 2 seconds, then the TIMER ON function will be activated. The digital display on your remote control will then return to the temperature display.

### TIMER OFF FUNCTION

The TIMER OFF function allows you to set a period of time after which the unit will automatically turn off, such as when you wake up.

1. Press the TIMER OFF button. By default, the last time period that you set and an «h» (indicating hours) will appear on the display.

**Note!** This number indicates the amount of time after the current time that you want the unit to turn off. For example, if you set TIMER OFF for 2 hours «2.0h», will appear on the screen, and the unit will turn off after 2 hours.

2. Press the TIMER OFF button repeatedly to set the time when you want the unit to turn off.
3. Wait 2 seconds, then the TIMER OFF function will be activated. The digital display on your remote control will then return to the temperature display.

**Note!** When setting the TIMER ON or TIMER OFF functions, up to 10 hours, the time will increase in 30 minutes increments with each press. After 10 hours and up to 24, it will increase in 1 hour increments. The timer will revert to zero after 24 hours. You can turn off either function by setting its timer to «0.0h».

## SETTING BOTH TIMER ON AND TIMER OFF AT THE SAME TIME

Keep in mind that the time periods you set for both functions refer to hours after the current time. For example, say that the current time is 1:00 PM, and you want the unit to turn on automatically at 7:00 PM. You want it to operate for 2 hours, then automatically turn off at 9:00 PM.

## SLEEP FUNCTION

The SLEEP function is used to decrease energy use while you sleep (and don't need the same temperature settings to stay comfortable). This function can only be activated via remote control. And the Sleep function is not available in FAN or DRY mode. Press the SLEEP button when you are ready to go to sleep. When in COOL mode, the unit will increase the temperature by 1°C (2°F) after 1 hour, and will increase an additional 1°C (2°F) after another hour.

When in HEAT mode, the unit will decrease the temperature by 1°C (2°F) after 1 hour, and will decrease an additional 1°C (2°F) after another hour. The sleep feature will stop after 8 hours and the system will keep running with final situation.

## TURBO FUNCTION

The TURBO function makes the unit work extra hard to reach your present temperature in the shortest amount of time possible. When you press the TURBO button in COOL mode, the unit will blow cool air with strongest wind setting to jump-start the cooling process. When you press the TURBO button in HEAT mode, for units with Electric heat elements, the Electric Heater will activate and jump-start the heating process.

### SHORTCUT FUNCTION

Used to restore the current settings or resume previous settings.

Push this button when remote controller is on, the system will automatically revert back to the previous settings including operating mode, setting temperature, fan speed level and sleep feature (if activated).

If pushing more than 2 seconds, the system will automatically restore the current operation settings including operating mode, setting temperature, fan speed level and sleep feature (if activated).

### SWING FUNCTION

Swing button. Used to stop or start horizontal louver auto swing feature.

Direct button. Used to set the desired up/down air flow direction. The louver changes 6 degree in angle for each press.

### SELF CLEAN FUNCTION

Airborne bacteria can grow in the moisture that condenses around heat exchangers in the unit. With regular use, most of this moisture is evaporated from the unit. By pressing the SELF CLEAN button, your unit will clean itself automatically. After that, the unit will turn off automatically. Pressing the SELF CLEAN button mid-cycle will cancel the operation and turn off the unit.

You can use SELF CLEAN as often as you like.

**Note!** You can only activate this function in COOL or DRY mode.

### FOLLOW ME FUNCTION

Used to enter the energy efficient mode. Under cooling mode, press this button, the remote controller will adjust the temperature automatically to 24°C, fan speed of Auto to save energy (but only if the set temperature is less than 24°C). If the set temperature is above 24°C, press the ECO button, the fan speed will change to Auto, the set temperature will remain unchanged.

**Note!** Pressing the ECO button, or modifying the mode or adjusting the set temperature to less than 24°C will stop ECO operation. Under ECO operation, the set temperature should be 24°C or more. It may result in insufficient cooling. If you feel uncomfortable, just press the ECO button again to stop it.

## SETTING ANGLE OF AIR FLOW

### SETTING VERTICAL ANGLE OF AIR FLOW

While the unit is on, use the SWING/DIRECT button on remote control to set the direction (vertical angle) of airflow. Please refer to the Remote Control Manual for details.

#### NOTE ON LOUVER ANGLES

When using COOL or DRY mode, do not set louver at too vertical an angle for long periods of time. This can cause water to condense on the louver blade, which will drop on your floor or furnishings. When using COOL or HEAT mode, setting the louver at too vertical an angle can reduce the performance of the unit due to restricted air flow.

### SETTING HORIZONTAL ANGLE OF AIR FLOW

The horizontal angle of the airflow must be set manually. Grip the deflector rod and manually adjust it to your preferred direction. For some units, the horizontal angle of the airflow can be set by remote control. please refer to the Remote Control Manual.

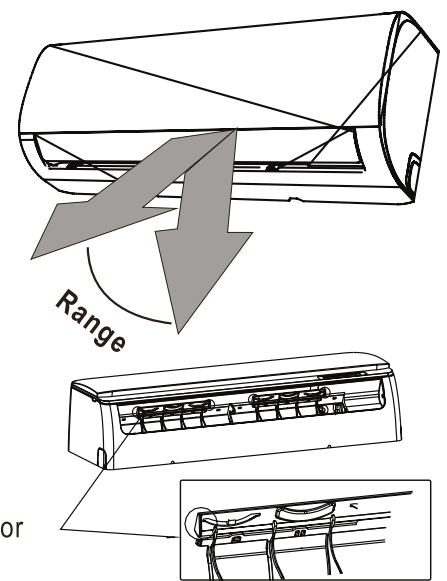

## MANUAL OPERATION (WITHOUT REMOTE)

The manual button is intended for testing purposes and emergency operation only. Please do not use this function unless

the remote control is lost and it is absolutely necessary. To restore regular operation, use the remote control to activate the unit. Unit must be turned off before manual operation. To operate your unit manually:

1. Open the front panel of the indoor unit.
2. Locate the MANUAL CONTROL button on the right-hand side of the unit.
3. Press the MANUAL CONTROL button one time to activate FORCED AUTO mode.
4. Press the MANUAL CONTROL button again to activate FORCED COOLING mode.
5. Press the MANUAL CONTROL button a third time to turn the unit off.
6. Close the front panel.

**Note!** Do not move louver by hand. This will cause the louver to become out of sync. If this occurs, turn off the unit and unplug it for a few seconds, then restart the unit. This will reset the louver.

**CAUTION!** Do not put your fingers in or near the blower and suction side of the unit. The high-speed fan inside the unit may cause injury.

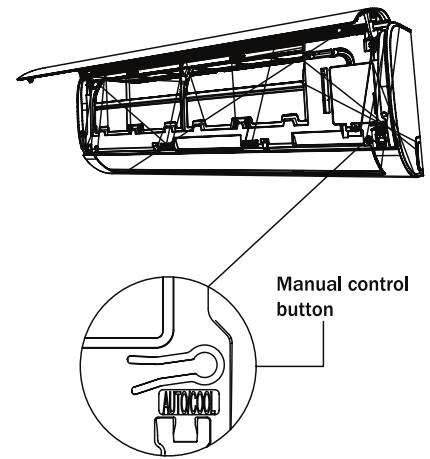

## CLEANING AND CARE

**WARNING!** Before it is cleaned or serviced, the appliance must be disconnected from the electric power source.

Only use a soft, dry cloth to wipe the unit clean. If the unit is especially dirty, you can use a cloth soaked in warm water to wipe it clean.

- Do not use chemicals or chemically treated cloths to clean the unit.
- Do not use benzene, paint thinner, polishing powder or other solvents to clean the unit. They can cause the plastic surface to crack or deform.
- Do not use water hotter than 40°C to clean the front panel. This can cause the panel to deform or become discolored.
- Drying with a microfiber or soft cloth is preferred.
- Do not spray water on the conditioner or immerse the appliance in water.

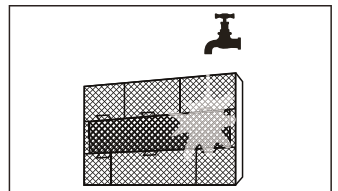
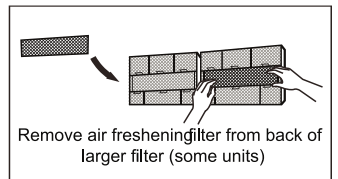
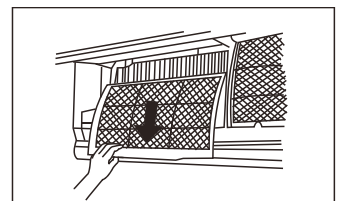
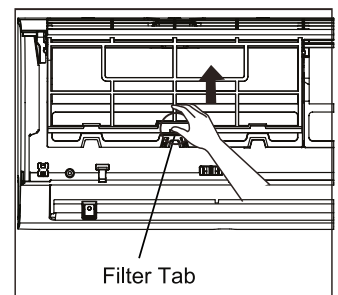

**IMPORTANT!** Never use abrasive tools. Do not clean with a jet of steam.

**Note!** The manufacturer of this appliance does not take responsibility for damages caused by chemicals or abrasive cleaning.

### CLEANING AIR FILTER

A clogged air conditioner can reduce the cooling efficiency of your unit, and can also be bad for your health. Make sure to clean the filter once every two weeks.

1. Lift the front panel of the indoor unit.
2. First press the tab on the end of filter to loosen the buckle, lift it up, then pull it towards yourself.
3. Now pull the filter out.
4. If your filter has a small air freshening filter, unclip it from the larger filter. Clean this air freshening filter with a hand-held vacuum.
5. Clean the large air filter with warm, soapy water. Be sure to use a mild detergent.
6. Rinse the filter with fresh water, then shake off excess water.
7. Dry it in a cool, dry place, and refrain from exposing it to direct sunlight.
8. When dry, re-clip the air freshening filter to the larger filter, then slide it back into the indoor unit.
9. Close the front panel of the indoor unit.

### BATTERY

**CAUTION!** Do not touch air freshening (Plasma) filter for at least 10 minutes after turning off the unit.

1. Slide the back cover from the remote control downward, exposing the battery compartment.
2. Insert the batteries, paying attention to match up the (+) and (-) ends of the

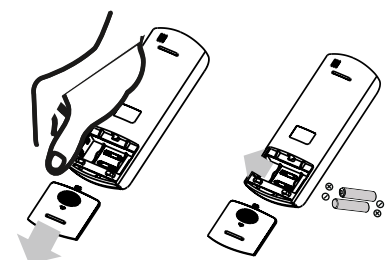

batteries with the symbols inside the battery compartment.  
 3. Slide the battery cover back into place.

**BATTERY NOTES!** For optimum product performance:

- Do not mix old and new batteries, or batteries of different types.
- Do not leave batteries in the remote control if you don't plan on using the device for more than 2 months.
- Do not dispose of batteries as unsorted municipal waste. Refer to local laws for proper disposal of batteries.

The remote control must be used within 8 meters of the unit. The unit will beep when remote signal is received. Curtains, other materials and direct sunlight can interfere with the infrared signal receiver. Remove batteries if the remote will not be used more than 2 months.

## TROUBLE SHOOTING

**SAFETY PRECAUTIONS!** If ANY of the following conditions occurs, turn off your unit immediately!

- The power cord is damaged or abnormally warm.
- You smell a burning odor.
- The unit emits loud or abnormal sounds.
- A power fuse blows or the circuit breaker frequently trips.
- Water or other objects fall into or out of the unit.

**DO NOT ATTEMPT TO FIX THESE YOURSELF! CONTACT AN AUTHORIZED SERVICE PROVIDER IMMEDIATELY!**

### COMMON ISSUES

The following problems are not a malfunction and in most situations will not require repairs.

Issue	Possible Causes
<b>Unit does not turn on when pressing ON/OFF button</b>	The Unit has a 3-minute protection feature that prevents the unit from overloading. The unit cannot be restarted within three minutes of being turned off.
<b>The unit changes from COOL/HEAT mode to FAN mode</b>	The unit may change its setting to prevent frost from forming on the unit. Once the temperature increases, the unit will start operating in the previously selected mode again.
	The set temperature has been reached, at which point the unit turns off the compressor. The unit will continue operating when the temperature fluctuates again.
<b>The indoor unit emits white mist</b>	In humid regions, a large temperature difference between the room's air and the conditioned air can cause white mist.
<b>Both the indoor and outdoor units emit white mist</b>	When the unit restarts in HEAT mode after defrosting, white mist may be emitted due to moisture generated from the defrosting process.
<b>The indoor unit makes noises</b>	A rushing air sound may occur when the louver resets its position.
	A squeaking sound may occur after running the unit in HEAT mode due to expansion and contraction of the unit's plastic parts.
<b>Both the indoor unit and outdoor unit make noises</b>	Low hissing sound during operation: This is normal and is caused by refrigerant gas flowing through both indoor and outdoor units.
	Low hissing sound when the system starts, has just stopped running, or is defrosting: This noise is normal and is caused by the refrigerant gas stopping or changing direction.
	Squeaking sound: Normal expansion and contraction of plastic and metal parts caused by temperature changes during operation can cause squeaking noises.
<b>The outdoor unit makes noises</b>	The unit will make different sounds based on its current operating mode.

<b>Dust is emitted from either the indoor or outdoor unit</b>	The unit may accumulate dust during extended periods of non-use, which will be emitted when the unit is turned on. This can be mitigated by covering the unit during long periods of inactivity.
<b>The unit emits a bad odor</b>	The unit may absorb odors from the environment (such as furniture, cooking, cigarettes, etc.) which will be emitted during operations.
	The unit's filters have become moldy and should be cleaned.
<b>The fan of the outdoor unit does not operate</b>	During operation, the fan speed is controlled to optimize product operation.
<b>Operation is erratic, unpredictable, or unit is unresponsive</b>	Interference from cell phone towers and remote boosters may cause the unit to malfunction. In this case, try the following: <ul style="list-style-type: none"> <li>• Disconnect the power, then reconnect.</li> <li>• Press ON/OFF button on remote control to restart operation.</li> </ul>

**NOTE!** *If problem persists, contact a local dealer or your nearest customer service center. Provide them with a detailed description of the unit malfunction as well as your model number.*

When troubles occur, please check the following points before contacting a repair company.

<b>Problem</b>	<b>Possible Causes</b>	<b>Solution</b>
<b>Poor Cooling Performance</b>	Temperature setting may be higher than ambient room temperature	Lower the temperature setting
	The heat exchanger on the indoor or outdoor unit is dirty	Clean the affected heat exchanger
	The air filter is dirty	Remove the filter and clean it according to instructions
	The air inlet or outlet of either unit is blocked	Turn the unit off, remove the obstruction and turn it back on
	Doors and windows are open	Make sure that all doors and windows are closed while operating the unit
	Excessive heat is generated by sunlight	Close windows and curtains during periods of high heat or bright sunshine
	Too many sources of heat in the room (people, computers, electronics, etc.)	Reduce amount of heat sources
	Low refrigerant due to leak or long-term use	Check for leaks, re-seal if necessary and top off refrigerant
	SILENCE function is activated (optional function)	SILENCE function can lower product performance by reducing operating frequency. Turn off SILENCE function.
<b>The unit is not working</b>	Power failure	Wait for the power to be restored
	The power is turned off	Turn on the power
	The fuse is burned out	Replace the fuse
	Remote control batteries are dead	Replace batteries
	The Unit's 3-minute protection has been activated	Wait three minutes after restarting the unit
	Timer is activated	Turn timer off
<b>The unit starts and stops frequently</b>	There's too much or too little refrigerant in the system	Check for leaks and recharge the system with refrigerant.
	Incompressible gas or moisture has entered the system.	Evacuate and recharge the system with refrigerant
	The compressor is broken	Replace the compressor
	The voltage is too high or too low	Install a manostat to regulate the voltage



<b>Poor heating performance</b>	The outdoor temperature is extremely low	Use auxiliary heating device
	Cold air is entering through doors and windows	Make sure that all doors and windows are closed during use
	Low refrigerant due to leak or long-term use	Check for leaks, re-seal if necessary and top off refrigerant
<b>Indicator lamps continue flashing</b>	<p>The unit may stop operation or continue to run safely. If the indicator lamps continue to flash or error codes appear, wait for about 10 minutes. The problem may resolve itself. If not, disconnect the power, then connect it again. Turn the unit on. If the problem persists, disconnect the power and contact your nearest customer service center.</p>	
<p><b>Error code appears and begins with the letters window display of indoor unit: E(x), P(x), F(x), EH(xx), EL(xx), EC(xx), PH(xx), PL(xx), PC(xx)</b></p>		

**NOTE:** If problem persists, contact a local dealer or your nearest customer service center. Provide them with a detailed description of the unit malfunction as well as your model number.

## DISPOSAL



The symbol on the product or on its packaging indicates that this product may not be treated as household waste. Instead it should be taken to the appropriate collection point for the recycling of electrical and electronic equipment. By ensuring this product is disposed of correctly, you will help prevent potential negative consequences for the environment and human health, which could otherwise be caused by inappropriate waste handling of this product. For more detailed information about recycling of this product, please contact your local council, your household waste disposal service or the shop where you purchased the product.

## EQUIPMENT

Indoor unit	1
Outdoor unit	1
Remote control	1
Batteries (AAA batteries)	1
Mounting plate	1
Nuts	1
Thermal insulating tape	1
Package	2
Operating instructions with warranty card	1

**SPECIFICATIONS**

	<b>KF-MAX07</b>	<b>KF-MAX09</b>	<b>KF-MAX12</b>	<b>KF-MAX18</b>	<b>KF-MAX24</b>
Rated Cooling Btu/h	7500	8500	12000	18000	24000
Rated Heating Btu/h	8000	8500	12500	19000	24000
Cooling performance (W)	2198	2491	3517	5276	7034
Heating capacity (W)	2345	2491	3664	5569	7034
Годовое энергопотребление (кВт·ч)	365	388	548	822	1096
Energy efficiency class (cooling) / EER	B / 3,01	A / 3,21	A / 3,21	A / 3,21	A / 3,21
Energy efficiency class (heating) / EER	B / 3,50	A / 3,61	A / 3,61	A / 3,61	A / 3,61
Air exchange (indoor unit) (Hi/Mi/Lo) (m <sup>3</sup> /h)	450 / 380 / 310	520 / 390 / 330	540 / 420 / 340	772 / 614 / 535	1000 / 800 / 700
Уровень шума внутреннего (Hi / Mi / Lo) (дБА)	37,5 / 32 / 27	39 / 33 / 26	38,0 / 33,0 / 26,0	40 / 35 / 32	46,5 / 41 / 34
Noise level outdoor (dBA)	53	52,5	55	57	60,5
Noise level indoor(Hi / Mi / Lo)	1150 / 950 / 800	1200 / 930 / 800	1150 / 950 / 800	1180 / 1000 / 900	1200 / 1000 / 850
Compressor	GMCC	GMCC	GMCC	GMCC	GMCC
Refrigerant / weight (g)	R32 / 400	R32 / 420	R32 / 530	R32 / 1000	R32 / 1300
Diameter of liquid / gas refrigerant pipes (mm)	6,35 / 9,52	6,35 / 9,52	6,35 / 12,7	6,35 / 12,7	9,52 / 15,9
Length between units (m)	20	20	20	25	25
The height difference between units (m)	8	8	8	10	10
Voltage (V) / Frequency (Hz)	220-240 / 50	220-240 / 50	220-240 / 50	220-240 / 50	220-240 / 50
Power consumption (W) / amperage for cooling (A)	730 / 3,69	776 / 3,37	1095 / 4,76	1643 / 7,2	2190 / 9,5
Power consumption (W) / amperage for heating (A)	670 / 3,38	690 / 3	1015 / 4,41	1542 / 6,8	1948 / 10
Maximum power consumption (W)	1300	1300	1600	2350	2900
Maximum amperage consumption (A)	6,8	8	9,5	13	15,5
Protection degree	IPX0/IPX4	IPX0/IPX4	IPX0/IPX4	IPX0/IPX4	IPX0/IPX4
Shock protection	CLASS I	CLASS I	CLASS I	CLASS I	CLASS I
Operation temperature Indoor (cooling/ heating) (°C)	17~32/0~30	17~32/0~30	17~32/0~30	17~32/0~30	17~32/0~30
Operation temperature outdoor (cooling/ heating) (°C)	18~43/-7~24	18~43/-7~24	18~43/-7~24	18~43/-7~24	18~43/-7~24
Net / Gross weight indoor unit (kg)	7,5 / 9,7	7,6 / 9,8	8,1 / 10,4	10,9 / 13,8	13,7 / 17,2
Net / Gross weight outdoor unit (kg)	23,7 / 25,4	23,7 / 25,4	25,6 / 27,4	34,5 / 37	47,9 / 50,9
Product dimensions indoor unit (WxDxH) (mm)	715x194x285	715x194x285	805x194x285	957x213x302	1040x220x327
Package dimensions indoor unit (WxDxH) (mm)	780x270x360	780x270x360	780x270x360	1035x295x380	1120x405x310
Product dimensions outdoor unit (WxDxH) (mm)	720x270x495	720x270x495	720x270x495	765x303x555	890x342x673
Package dimensions outdoor unit (WxDxH) (mm)	828x298x540	828x298x540	828x298x540	887x337x610	995x398x740
Discharge / suction pressure (MPa)	4,3 / 1,7	4,3 / 1,7	4,3 / 1,7	4,3 / 1,7	4,3 / 1,7

## WARRANTY CARD

Date of sale

« \_\_\_\_ » \_\_\_\_\_ 20 \_\_\_\_ y.

Store stamp

**When selling, the seller is obligated to fill out the warranty coupons. The date of manufacturing and serial number can be found on the packaging and on the back side of the product.**

The manufacturer's warranty obligations are valid only for the KRAFT conditioner. The warranty period is 3 years from the date of purchase. The service life of the product conducted 7 years.

Information about authorized service centers is available on the website <http://kraftltd.com> or by calling the support service toll-free +7(800)200-79-97. If you have any questions or problems related to KRAFT products, please contact in writing to the address: ZAO «LEBEDINSKIY TORGOVIY DOM», str. Dnepropetrovskaya, 50 V, Rostov-on-Don, 344093, Russia, or by e-mail [service@lbtd.ru](mailto:service@lbtd.ru).

1. The manufacturer guarantees free elimination of factory defects or technical faults during the warranty period if the Buyer complies with the terms and conditions of warranty service. All claims in appearance should be presented to the seller when purchasing the product. After purchasing the product, the consumer is responsible for all external damage.

2. The warranty applies only to products used for non-commercial personal, family or household purposes. Otherwise, the warranty period is 3 months from the date of purchase.

3. The seller reserves the right to conduct a technical examination of the product quality within the time frame established by law.

4. Warranty repairs are not performed in the following cases:

- invalidity of the warranty card;
- the presence of damage and malfunctions resulting from improper use of equipment inviolation of the rules of operation, installation or transportation of equipment by the user or a trading organization;
- the presence of damage and malfunctions resulting from the action of third parties or force majeure, ingress of foreign objects and insects, damage caused by animals;
- establishment of the fact of deviation from the State technical standards, supplying electrical and cable networks, supplying more power than provided by the manufacturer;
- establishment of the fact of repair (attempt to repair) equipment independently or by unauthorized persons;
- using of the product for industrial or commercial purposes.

5. The warranty card is invalid in the following cases:

- incorrect or incomplete filling of the card by the store and the master;
- absence of the sale date and the store stamp.

6. The manufacturer is not responsible for damage caused to people, animals and premises due to violation of safety regulations, transportation and operation of the device.

7. The warranty service does not cover installation, cleaning and maintenance of the device.



**Conditioner KRAFT**  
**model** \_\_\_\_\_  
**Serial No** \_\_\_\_\_  
 Owner, his address \_\_\_\_\_  
 \_\_\_\_\_  
 \_\_\_\_\_  
 Owner's phone \_\_\_\_\_  
 Reason for failure (malfunction) \_\_\_\_\_  
 \_\_\_\_\_  
 \_\_\_\_\_  
 Owner: \_\_\_\_\_ signature  
 Mechanic: \_\_\_\_\_ Full name. \_\_\_\_\_  
 Completed works: \_\_\_\_\_  
 Date « \_\_\_\_\_ » \_\_\_\_\_ F. \_\_\_\_\_  
 Mechanic: \_\_\_\_\_ signature Owner: \_\_\_\_\_ signature  
 Approve \_\_\_\_\_ service company name and address \_\_\_\_\_

the position of the head of the company, \_\_\_\_\_ Stamp \_\_\_\_\_ signature  
 that performed the service \_\_\_\_\_

**Conditioner KRAFT**  
**model** \_\_\_\_\_  
**Serial No** \_\_\_\_\_  
 Owner, his address \_\_\_\_\_  
 \_\_\_\_\_  
 \_\_\_\_\_  
 Owner's phone \_\_\_\_\_  
 Reason for failure (malfunction) \_\_\_\_\_  
 \_\_\_\_\_  
 \_\_\_\_\_  
 Owner: \_\_\_\_\_ signature  
 Mechanic: \_\_\_\_\_ Full name. \_\_\_\_\_  
 Completed works: \_\_\_\_\_  
 Date « \_\_\_\_\_ » \_\_\_\_\_ F. \_\_\_\_\_  
 Mechanic: \_\_\_\_\_ signature Owner: \_\_\_\_\_ signature  
 Approve \_\_\_\_\_ service company name and address \_\_\_\_\_

the position of the head of the company, \_\_\_\_\_ Stamp \_\_\_\_\_ signature  
 that performed the service \_\_\_\_\_

**Conditioner KRAFT**  
**model** \_\_\_\_\_  
**Serial No** \_\_\_\_\_  
 Owner, his address \_\_\_\_\_  
 \_\_\_\_\_  
 \_\_\_\_\_  
 Owner's phone \_\_\_\_\_  
 Reason for failure (malfunction) \_\_\_\_\_  
 \_\_\_\_\_  
 \_\_\_\_\_  
 Owner: \_\_\_\_\_ signature  
 Mechanic: \_\_\_\_\_ Full name. \_\_\_\_\_  
 Completed works: \_\_\_\_\_  
 Date « \_\_\_\_\_ » \_\_\_\_\_ F. \_\_\_\_\_  
 Mechanic: \_\_\_\_\_ signature Owner: \_\_\_\_\_ signature  
 Approve \_\_\_\_\_ service company name and address \_\_\_\_\_

the position of the head of the company, \_\_\_\_\_ Stamp \_\_\_\_\_ signature  
 that performed the service \_\_\_\_\_

**Conditioner KRAFT**  
**model** \_\_\_\_\_  
**Serial No** \_\_\_\_\_  
 Owner, his address \_\_\_\_\_  
 \_\_\_\_\_  
 \_\_\_\_\_  
 Owner's phone \_\_\_\_\_  
 Reason for failure (malfunction) \_\_\_\_\_  
 \_\_\_\_\_  
 \_\_\_\_\_  
 Owner: \_\_\_\_\_ signature  
 Mechanic: \_\_\_\_\_ Full name. \_\_\_\_\_  
 Completed works: \_\_\_\_\_  
 Date « \_\_\_\_\_ » \_\_\_\_\_ F. \_\_\_\_\_  
 Mechanic: \_\_\_\_\_ signature Owner: \_\_\_\_\_ signature  
 Approve \_\_\_\_\_ service company name and address \_\_\_\_\_

the position of the head of the company, \_\_\_\_\_ Stamp \_\_\_\_\_ signature  
 that performed the service \_\_\_\_\_

### Certificate of acceptance and sale

**Air conditioner type split system KRAFT model \_\_\_\_\_ serial number \_\_\_\_\_**

Production date « \_\_\_\_ » \_\_\_\_\_ г.

OTC stamp \_\_\_\_\_

Sold \_\_\_\_\_  
name and number of the store

Date of sale « \_\_\_\_ » \_\_\_\_\_ y. Store stamp \_\_\_\_\_  
seller's signature

Customer service address \_\_\_\_\_  
filled in by the organization that sold the air conditioner

***I have no complaints about the appearance, configuration and operation of the air conditioner.  
 I am familiar with the warranty conditions.***

\_\_\_\_\_  
Full name, signature of the buyer

### Installation coupon

**Air conditioner type split system KRAFT model \_\_\_\_\_ serial number \_\_\_\_\_**

installed in the city \_\_\_\_\_ street. \_\_\_\_\_, house № \_\_\_\_\_, flat \_\_\_\_\_

and connected by a mechanic \_\_\_\_\_  
(name of the organization)

Mechanic \_\_\_\_\_  
(signature, date)

***The air conditioner is equipped and functional.  
 I am familiar with the operating instructions, terms of use and warranty obligations.***

Owner \_\_\_\_\_  
(signature, date)

### SCHEDULED MAINTENANCE RECORDS

№	date	The organization that conducted the VET	Signature, seal
1			
2			
3			
4			
5			

## ҚҰРМЕТТІ САТЫП АЛУШЫ!

Сізді KRAFT кондиционерін сатып алуыңызбен құттықтаймыз!

Бұл пайдалану жөніндегі нұсқаулық біздің компания шығаратын кондиционерлердің барлық модельдері үшін әмбебап болып табылады.

Игілігін толық көру үшін аспапты қолданар алдында осы нұсқауларды және таңдалған модельге қатысты бөлімдерді мұқият оқып шығыңыз. Егер сіз осы бұйымды пайдалану барысында қиындықтарға тап болсаңыз, бізбен хабарласыңыз.

### Сауда жасағаныңыз үшін рақмет!

Құрылғыны температураның кенеттен өзгеруіне ұрындырмаңыз. Температураның кенет өзгеруі (мысалы, құрылғыны аяздан жылы жерге кіргізу) құрылғы ішінде ылғал конденсациясын тудырып, қосқанда жұмыс істеу сапасын бұзуы мүмкін. Кондиционерді төмен температурада сақтаған соң немесе қыс жағдайында тасымалдағаннан кейін қаптамасынан алынған күйінде бөлме температурасында 6 сағат тұрғаннан кейін қосуға болады.

## ҚАУІПСІЗДІК ТАЛАПТАРЫ

ОРНАТУ НҰСҚАУЛАРЫ .....	40
СУЫТҚЫШ АГЕНТ ҚҰБЫРЫН ҚОСУ.....	41
ВАКУУМДАУ .....	42
АСПАПТЫ ОРНЫНАН АЛУҒА ЖӘНЕ ЖӨНДЕУ ЖАСАУҒА АРНАЛҒАН НҰСҚАУЛАР .....	43
ПАЙДАЛАНУ ЕРЕЖЕЛЕРІ ЖӘНЕ ҚАШЫҚТАН БАСҚАРУ ПУЛЬТІ .....	43
ҚАШЫҚТАН БАСҚАРУ ҚҰРАЛЫНЫҢ КӨРСЕТКІШІ .....	44
ҚАШЫҚТАН БАСҚАРУ ҚҰРАЛЫН ПАЙДАЛАНУ .....	45
КҮТІМ ЖӘНЕ ТЕХНИКАЛЫҚ ҚЫЗМЕТ КӨРСЕТУ .....	47
ҚАЙТА ӨҢДЕУ .....	52
ЖИЫНТЫҚТАМАСЫ .....	53
ҚАЙТА ӨҢДЕУ .....	54
КЕПІЛДІК ТАЛОНЫ .....	55



## ТЕХНИКА ҚАУІПСІЗДІГІ ЖӨНІНДЕГІ ТАЛАПТАР

Өз қауіпсіздігіңіз үшін, сондай-ақ кондиционерді дұрыс пайдалану үшін электр аспабын орнату алдында және бірінші рет іске қосу кезінде осы нұсқаулықпен және барлық ескертулермен танысып шығыңыз. Абайсыз істен шығуы мен жазатайым оқиғаларды болдырмау үшін тұрмыстық техника- ны пайдаланатын адамдардың қауіпсіздік техникасымен және кондиционерді пайдалану жөніндегі нұсқаулықпен мұқият танысқанына көз жеткізу қажет.

Осы нұсқаулықты сақтап қойыңыз және оны кондиционердің орны ауыстырылғанда неме- се қайта сатылғанда бірге беріңіз. Сіздің өміріңізді және электр құралын пайдалану үшін қажетті жағдайларды сақтау үшін осы нұсқаулықтың барлық нұсқауларын орындаңыз, өйткені өндіруші қателіктерден туындаған істен шығу мен залалдар үшін жауап бермейді.

Сплит жүйесіндегі тұрмыстық үлгідегі кондиционер тұрғын үй, қоғамдық және әкімшілік- тұрмыстық үй-жайларда санитарлық-гигиеналық нормаларды қамтамасыз ету кезінде оңтайлы ауа температурасын жасауға арналған.

Кондиционер салқындату, құрғату, жылыту, желдету және ауаны шаңнан тазартуды жүзеге асырады.

- Аспапты қаптамадан шығарғанда оның бүтін екеніне және бүлінбегеніне көз жеткізіңіз. Қаптама материалдарын балалардың қолы жетпейтін жерге қойыңыз. Кондиционерді орнатқаннан кейін қаптамалық материалдарды қауіпсіздік және қоршаған орта жағдайларына сәйкес кәдеге асырыңыз.
- Аспапты пайдалануды бастамас бұрын осы нұсқаулықты оқып шығыңыз.
- Алғашқы қосқан кезде бұйымда көрсетілген техникалық сипаттамаларының электр желісінің параметрлеріне сәйкестігін тексеріңіз.
- Электрмен қуаттандыру бауының ашасын ауа кондиционерін орнатқаннан кейін ғана розеткаға қосыңыз.
- Электрмен қуаттандыру ашасына еркін қол жеткізілетініне көз жеткізіңіз.
- Әрбір қосқан сайын кондиционерді қарап шығыңыз. Аспап немесе желілік бауы бүлінген болса, еш жағдайда аспапты розеткаға қоспаңыз.
- Аспапты сыртта пайдаланбаңыз, оны жаңбыр, ылғал, тікелей күн сәулесінің және басқа атмосфералық құбылыстар әсеріне ұрындырмаңыз.
- Электрмен қоректендіру бауы немесе розеткасы бүлінген аспапты пайдаланбаңыз.
- Ақаулары пайда болған жағдайда сараптама және жөндеу жүргізу үшін сервис орталығымен хабарласыңыз.
- Электрмен қоректендіру бауын бүлдірмеңіз, бұрамаңыз, майыстырмаңыз, ұзартуға болмайды. Оның үстіне ауыр заттар қоймаңыз.
- Аспапты электр желісінен ажырату үшін электрмен қоректендіру бауын тартпаңыз, ашадан ұстаңыз.
- Орнын ауыстыру, қызмет көрсету немесе жөндеу кезінде кондиционер өшіріліп, электр желісінен ажыратылуы тиіс.
- Бұл аспап физикалық және ойлау мүмкіндіктері шектеулі адамдардың (соның ішінде 8 жасқа дейінгі балалардың), сондай-ақ өздерінің қауіпсіздігі үшін жауапты ересек адамның қадағалауынсыз аспапты пайдалану жөніндегі білімі мен тәжірибесі жеткіліксіз адамдардың пайдалануына арналмаған. Балаларға кондиционер элементтерімен ойнауға болмайды. Аспапты тазалауды балалар ересектердің қарауынсыз жүзеге асырмауы тиіс.
- Саусақтарыңызды немесе басқа заттарды ауа кіретін және шығатын тесіктерге салмаңыз. Бұл аспаптың бүлінуіне және адамның жарақаттануына алып келуі мүмкін. Ауа кіретін және шығатын тесіктерді бітемеңіз. Бұл аспаптың сынып қалуына әкелуі мүмкін.
- Қашықтан басқару пультіне су құйып алмаңыз, себебі ол істен шығуы мүмкін.
- Келесі құбылыстардың бірі орын алған жағдайда, кондиционерді дереу өшіріп, қуатты өшіріңіз, содан кейін мәселені шешу үшін авторизацияланған сервис орталығына хабарласыңыз:
  - қуат сымы қызып кетеді немесе бүлінген;
  - пайдалану кезінде біртүрлі дыбыстардың шығуы;
  - электр тізбегінің жиі үзілуі;
  - кондиционерден күйген иістің шығуы;
  - кондиционердің ішкі блогынан ағып кету.
- Кондиционер корпусын тазалау үшін өткір металл қырғыштарды, жебір және абразивті тазартқыш құралдарды пайдаланбаңыз, олар аспаптың бетін сызып тастауы мүмкін.
- Жоғары қысымды тазартқышты немесе бу ағынды тазартқыштарды пайдаланбаңыз, өйткені ылғал кіріп кетсе, адам электр тогына соғылуы мүмкін.
- Сақтық шараларын қолданбау және қауіпсіздікті ұстанбау құралдың бүлінуіне, күйіп қалуға, жарақаттануға, электр тогына соғылуға, қысқа тұйықталу немесе өртке әкелуі мүмкін.
- Ақаулар туындаған жағдайда ауа кондиционерінің моделін және пайда болған ақау түрін көрсете отырып, дереу авторизацияланған сервис орталығымен хабарласыңыз. Білікті түрде жасалмаған жөндеу аспапқа берілетін кепілді қызмет көрсетудің күшін жояды.
- Аспапты жөндеу үшін тек түпнұсқа қосалқы бөлшектерді пайдалануға болады.

- Өндіруші құралды дұрыс пайдаланбау немесе сақтық пен қауіпсіздік шараларын сақтамау салдарынан туындаған ақаулық үшін жауап бермейді.
- Жергілікті қауіпсіздік талаптарына сәйкес келетін электрмен жабдықтау тізбегін және ажыратқыш автоматты пайдаланыңыз.

### САҚТАНДЫРҒЫШ НОМИНАЛЫНА НАЗАР АУДАРЫҢЫЗ

Кондиционердің баспа тақшасында схеманы шамадан тыс токтан қорғауға арналған сақтандырғыш бар. Баспа тақшалары сақтандырғыш номиналдарының таңбалануын қамтиды, мысалы: T3.15AL/250VAC, T5AL/250VAC, T3.15A/250VAC, T5A/250VAC, T20A/250VAC, T30A/250VAC және т.б.

Ескерту: R32 немесе R290 суытқыш агентін пайдаланатын блоктар үшін тек жарылысқа қауіпсіз керамикалық сақтандырғышты пайдалану керек.

### АБАЙЛАҢЫЗ. R32 СУЫТҚЫШ АГЕНТІНЕ ҚАТЫСТЫ

- Өрт қаупі бар суытқыш агентті пайдаланған кезде құрылғы жақсы желдетілетін бөлмеде сақталуы керек, оның өлшемдері пайдалану үшін регламенттелгенге сәйкес келеді. R32 суытқыш агентін қолданатын модельдер үшін. Құрылғы ауданы кемінде 4 м<sup>2</sup> болатын үй-жайда орнатылуы, пайдаланылуы және сақталуы тиіс. Құрылғыны ауданы 4 м<sup>2</sup> кем бөлмеде орнатуға болмайды.

R32 суытқыш агенті бар модельдер үшін құрылғы аумағы көп бөлмеде орнатылуы, пайдаланылуы және сақталуы керек:

>9000 БТЕ/ч и <=12000 Бте/ч единицы измерения: 17 м

>12000 БТЕ/ч и <=18000 Бте/ч единицы измерения: 26 м

>18000 БТЕ/ч и <=24000 Бте/ч единицы измерения: 35 м

Үй-жайда механикалық және шырайналдырылған қосылыстарды қайта пайдалануға тыйым салынады (EN стандарттарының талаптары).

- Үй-жайда пайдаланылатын механикалық қосылыстарда ең жоғары рұқсат етілген қысымның 25% кезінде 3 г/жыл аспайтын жылыстау болуы тиіс. Үй-жайда механикалық қосылыстарды қайта қолданған кезде тығыздағыш бөлшектерді ауыстыру керек. Үй-жайда шырайналдырылған қосылыстарды қайта қолданған кезде, шырайналдырылған бөлікті қайтадан жасау керек. (UL стандартының талаптары)
- Үй-жайда механикалық қосылыстарды қайта қолданған кезде тығыздағыш бөлшектерді ауыстыру керек. Үй-жайда шырайналдырылған қосылыстарды қайта қолданған кезде, шырайналдырылған бөлікті қайтадан жасау керек. (МЭК стандартының талаптары)
- Үй-жайда қолданылатын механикалық қосылыстар ISO 14903 стандартына сәйкес келуі керек.

### СУЫТҚЫШ АГЕНТ ҚҰБЫРЫН ҚОСУ

Суытқыш агент құбырын қосу кезінде аталған суытқыш агенттен басқа заттардың немесе газдардың блокқа енуіне жол бермеңіз. Басқа газдардың немесе заттардың болуы блоктың өнімділігінің төмендеуіне әкеледі, сонымен қатар тоңазытқыш контурында тым жоғары қысым тудыруы мүмкін. Бұл жарақатқа немесе жарылысқа әкелуі мүмкін. Құбырдың ұзындығына қатысты ескерту. Суытқыш агент құбырының ұзындығы блоктың өнімділігі мен энергия тиімділігіне әсер етеді. Номиналды тиімділік құбырдың ұзындығы 5 метр болатын блоктармен тексеріледі. Дірілді және артық шуылды азайту үшін құбырдың ұзындығы ең кемінде 3 метр болуы керек. R32 суытқыш агенті бар модельдер үшін арнайы тропикалық климатта суытқыш агентті толтыру мүмкін емес және суытқыш агент түтікшесінің ең жоғары ұзындығы 10 метрден аспауы керек. Құбырдың ең жоғары ұзындығы мен биіктік алмасуы көрсетілген төмендегі кестені қараңыз.

### ӘР ТҮРЛІ МОДЕЛЬДЕРГЕ АРНАЛҒАН СУЫТҚЫШ АГЕНТ ҚҰБЫРЫНЫҢ ЕҢ ЖОҒАРЫ ҰЗЫНДЫҒЫ ЖӘНЕ БИІКТІК АЛМАСУЫ

Модель	Өнімділік (БТЕ/ч)	Макс. ұзындығы	Макс. биіктік айырмашылығы (м)
R410A, R32 суытқыш агенті бар инверторлық сплит жүйесі	< 15 000	25	10
	≥ 15 000 и < 24 000	30	20
	≥ 24 000 и < 36 000	50	25
R22 суытқыш агенті бар компрессордың бекітілген айналу жиілігі бар сплит жүйесі	< 18 000	10	5
	≥ 18 000 и < 21 000	15	8
	≥ 21 000 и < 35 000	20	10
R410A, R32 суытқыш агенті бар компрессордың бекітілген айналу жиілігі бар сплит жүйесі	< 18 000	20	8
	≥ 18 000 и < 36 000	25	10

## ВАКУУМДАУ

### ДАЙЫНДЫҚ ЖӘНЕ САҚТЫҚ ШАРАЛАРЫ

Тоңазытқыш контурында ауа мен басқа бөгде заттардың болуы қысымның күрт өсуіне әкелуі мүмкін, бұл кондиционердің зақымдалуына, тиімділіктің төмендеуіне және жарақатқа әкелуі ықтимал. Вакуумдық сорғы мен таратқышты пайдаланып, тоңазытқыш контурын сорып, конденсацияланбаған газдар мен ылғалды жүйеден шығарыңыз. Сорып шығаруды бастапқы монтаждан кейін және блок жылжытқан кезде жасау керек.

### СОРЫП ШЫҒАРУДЫ БАСТАМАС БҰРЫН

- Ішкі және сыртқы блоктар арасындағы жалғастырушы түтіктердің дұрыс жалғанғанына көз жеткізіңіз.
- Электр сымдарының дұрыс орындалғанына көз жеткізіңіз

### ВАКУУМДАУ БОЙЫНША НҰСҚАУЛАР

1. Таратқыштың толтыру шлангісін сыртқы блоктың төмен қысымды вентилінің сервистік портына жалғаңыз.
2. Таратқыш пен вакуумды сорғыны тағы бір толтыру шлангісімен жалғаңыз.
3. Таратқыштағы төмен қысымды вентильді ашыңыз. Жоғары қысымды вентиль жабық болуы керек.
4. Вакуумдық сорғыны қосыңыз және жүйеден ауаны сорып шығарыңыз.
5. Вакуумдық сорғының кем дегенде 15 минут немесе вакуум өлшегіш -760 мм сын.бағ. (-105Па) мәнін көрсетпейінше жұмыс істеуіне мүмкіндік беріңіз
6. Таратқыштың төмен қысымды вентилін жабыңыз және вакуумды сорғыны өшіріңіз.
7. 5 минут күтіңіз және жүйеде қысымның өзгермейтіндігіне көз жеткізіңіз.
8. Егер жүйеде қысым өзгерсе, «Газдың шығуын тексеру» бөлімінен газ шығуын тексеру туралы ақпаратты қараңыз.
9. Егер жүйеде қысым өзгермесе, жоғарым қысым вентилінің қалпақшасын бұрап босатыңыз. Алтықырлы кілтті жоғары қысым вентиліне салып, содан кейін кілтті сағат тіліне қарсы 1/4 айналдыра бұрап вентильді ашыңыз. Газдың жүйеден қалай шығып жатқанын тыңдаңыз, сосын 5 минуттан кейін вентильді жабыңыз.
10. Бір минут бойы манометрдің көрсеткіштерін қадағалаңыз және жүйеде қысымның өзгермейтіндігіне көз жеткізіңіз. Манометр қысымның атмосфералықтан сәл жоғары екенін көрсетуі керек.
11. Толтыру шлангісін сервистік порттан ажыратыңыз.
12. Алтықырлы кілттің көмегімен жоғары және төменгі қысым клапандарын толығымен ашыңыз.
13. Барлық үш вентильдің (сервистік порты, жоғары қысымды және төмен қысымды) қақпақшаларын қолмен қатайтыңыз. Қажет болған кезде кейін оларды динамометрикалық кілтпен қатайтуға болады.

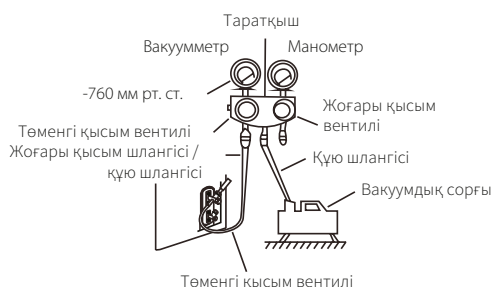

### СУЫТҚЫШ АГЕНТТІҢ ҚОСЫМША МӨЛШЕРІН ТОЛТЫРУҒА ҚАТЫСТЫ ЕСКЕРТУЛЕР.

Құбырлардың ұзындығына байланысты кейбір жүйелер суытқыш агентті қосымша толтыруды қажет етеді. Құбырлардың стандартты ұзындығы жергілікті нормативтерге байланысты өзгереді. Басқа өңірлерде құбырдың стандартты ұзындығы 5 м-ге тең деп қабылданады. Суытқыш агентті сыртқы блоктың төмен қысымды клапанындағы сервистік порты арқылы толтыру керек. Суытқыш агенттің қосымша мөлшерін есептеу келесі формула бойынша орындалады.

Длина соединительной трубы (м)	Способ вакуумирования	Дополнительное количество хладагента	
≤ стандартты құбыр ұзындығы	вакуумдық сорғы	Не требуется	
> стандартты құбыр ұзындығы	вакуумдық сорғы	<p>Сұйық құбыр: Ø6,35</p> <p><b>R32:</b> (құбырдың ұзындығы-стандартты құбыр) x 12 г/м</p> <p><b>R410A:</b> (құбырдың ұзындығы-стандартты құбыр) x 15 г/м</p> <p><b>R22:</b> (құбырдың ұзындығы-стандартты құбыр) x 20 г/м</p>	<p>Сұйық құбыр: Ø9,52</p> <p><b>R32:</b> (құбырдың ұзындығы-стандартты құбыр) x 24 г/м</p> <p><b>R410A:</b> (құбырдың ұзындығы-стандартты құбыр) x 30 г/м</p> <p><b>R22:</b> (құбырдың ұзындығы-стандартты құбыр) x 40 г/м</p>

## АСПАПТЫ ОРНЫНАН АЛУҒА ЖӘНЕ ЖӨНДЕУ ЖАСАУҒА АРНАЛҒАН НҰСҚАУЛАР

- Аспапты орнынан алу не жөндеу жасау қажеттілігі туындаған жағдайда мамандарды немесе техқызмет көрсетуге және орнатуға уәкілетті адамдарды шақырыңыз.
- Қандай да бір қалыптан тыс жағдайлар (иіс, түтін не жану) туындаған жағдайда бірден аспаптың жұмысын тоқтатып, қоректену көзінен айырып, маманмен немесе техқызмет көрсетуге уәкілетті адамдармен хабарласыңыз.

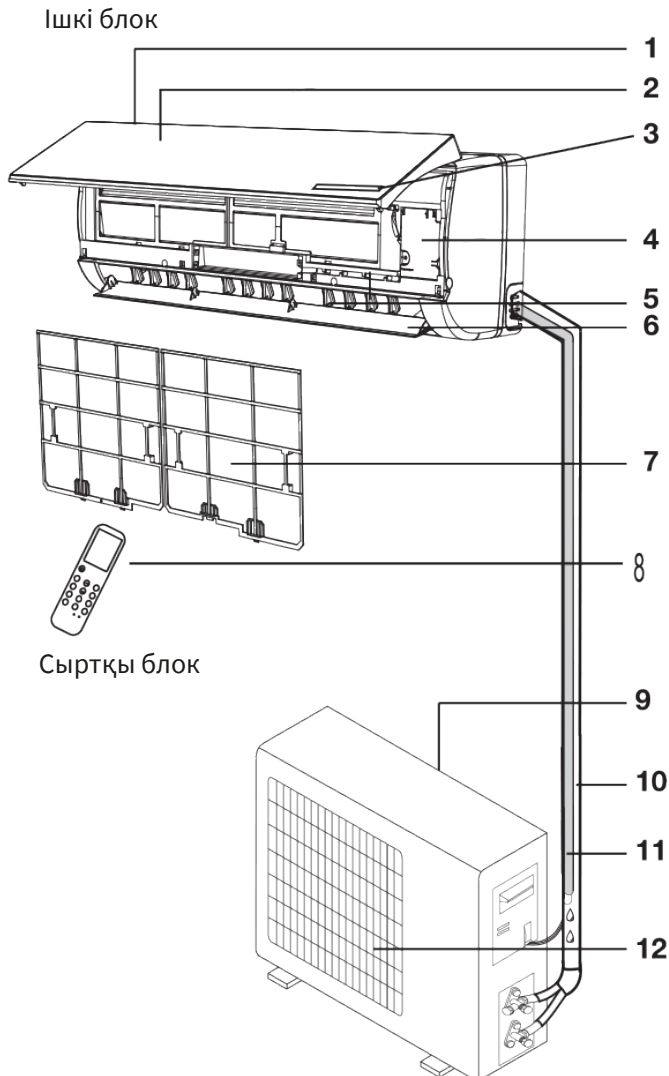

- 1 ауа кірісі
- 2 алдыңғы панель
- 3 Дисплей
- 4 басқару чипі
- 5 тік жалюзи
- 6 көлденең перделер
- 7 ауа сүзгісі
- 8 қашықтан басқару пульті
- 9 ауа кірісі
- 10 фреон тізбегі
- 11 дренаждық жол
- 12 ауа шығаратын тор

### ІШКІ ҚҰРЫЛҒЫНЫҢ КӨРСЕТКІШ ПАНЕЛІ

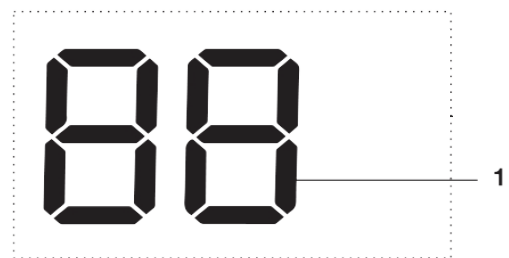

1. Температура индикаторы.

## ПАЙДАЛАНУ ЕРЕЖЕЛЕРІ ЖӘНЕ ҚАШЫҚТАН БАСҚАРУ ПУЛЬТІ

- Кондиционерді басқару үшін сымсыз инфрақызыл қолданылады- қашықтықтан қашықтан басқару пульті.
- Басқару кезінде қашықтан басқару пульті мен сигнал қабылдағыш арасындағы қашықтық ішкі блок қашықтан басқару пульті мен блок арасында 10 м-ден аспауы керек заттар болмауы керек, сигналдың өтуіне кедергі келтіреді.
- Басқару пульті кемінде 1 м қашықтықта болуы керек телевизиялық және радио-аппаратуралар.
- Қашықтан басқару пульті түсірмеңіз немесе ұрмаңыз және оны түзу қалдырмаңыз күн шуақты сәулелермен.

### Ескерту:

Суреттер анықтамалық ақпарат ретінде берілген және сыртқы айырмашылықтарға ие болуы мүмкін нақты құрылғыдан.

1. Қосу/өшіру түймесі. Бұл батырма қосылады және өшіріледі құрылғы.
2. "Режим" түймесі. Осы батырманың көмегімен жұмыс режимдері таңдалады

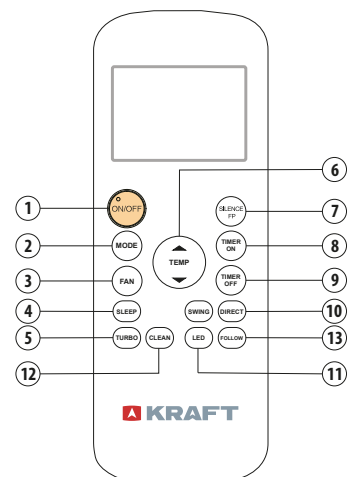

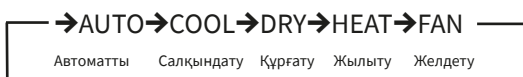

3. "Желдеткіш" түймесі. Осы батырманың көмегімен жылдамдық таңдалады желдеткіш:



- "Ұйқы" батырмасы. Түйме түнгі жұмыс режимін қосу немесе өшіру үшін қолданылады.
- "Турбо" батырмасы. Осы батырманы басқан кезде кондиционер максимумда қарқынды режимде жұмыс істей бастайды-шағын салқындату немесе жылыту.
- Жоғары және төмен түймелері. Осы батырмалардың көмегімен сіз қажетті температураны Бағдарламалық жасақтамаға орната аласыз- 17-30 °c диапазонында.
- SILENCE / FP - ішкі блок жұмсақ жел режимінде жұмыс істейтін функция - шу деңгейі төмендейді бөлмеде тыныштық пен тыныштық үшін қолайлы жағдай жасау үшін минимумға дейін.
- 8-9. "TIMER ON / OFF" түймелері. Таймерді орнату режимін қосу үшін қызмет етеді: "ON" қосу уақыты кондиционер, "Өшіру" кондиционерді өшіру уақыты.
- "Тікелей" батырмасы. Көлденең перделердің орнын біртіндеп өзгертуге қызмет етеді. "Айналдыру" батырмасы. Ысырманың тербелісін қосу үшін осы түймені басыңыз. Көлденең за автоматты басқарулузи (сыртқы жалюзи). Тік перделер (ішкі) қолмен басқарылады.
- "Жарықдиодты" батырмасы. Ішкі блок дисплейін қосуға және өшіруге қызмет етеді.
- "Таза" батырмасы. Өзін-өзі тазарту режимін қосу және өшіру үшін қолданылады.
- "FOLLOW" батырмасы. ЖҚЕ-дан температураны беру режимін қосу және өшіру үшін қолданылады.

## ҚАШЫҚТАН БАСҚАРУ ҚҰРАЛЫНЫҢ КӨРСЕТКІШІ

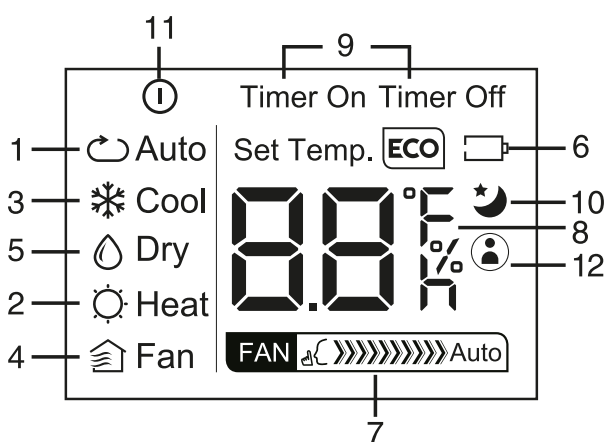

- Автоматты режим индикаторы.
- Жылыту режимінің индикаторы.
- Салқындату режимінің индикаторы.
- Желдету режимінің индикаторы.
- Ағызу режимінің индикаторы.
- Сигнал беру индикаторы.
- Желдеткіштің айналу жылдамдығының индикаторы. (көрсеткіш жоқ) жылдамдық автоматты түрде таңдалады
- Төмен жылдамдық
- Орташа жылдамдық
- Жоғары жылдамдық
- Автоматты жылдамдық
- Температураны орнату индикаторы.
- Таймер индикаторы (ON/OFF).
- Түнгі жұмыс режимінің индикаторы.
- Кондиционердің жұмыс индикаторы.
- Follow me функциясының жұмыс индикаторы.

Дисплей		Мақсат
Defrost		жібіту
Timer		Таймер орнатылған кезде шам жанады
88	Температура мәні	<b>Температура</b>
	01 (3s)	Таймер бойынша жұмыс режимін іске қосу, жаңасын беру ауа, перделерді автоматты түрде жылжыту, режим "Турбо" немесе төмен шу режимі
	0F (3s)	Таймер бойынша жұмыс режимін, таза ауа беруді болдырмау, перделерді автоматты түрде жылжыту, "Турбо" режимі немесе төмен шу режимі
	df	жібіту
	SC	өзін-өзі тазарту
FP		Бөлме температурасында 8 °C-тан төмен қыздыру

**Ескерту:**





- Жоғарыдағы сурет түсіндіру мақсатында барлық индикаторларды көрсетеді (блок жұмыс істеп тұрған кезде дисплейде тек- ко нақты операциялар). Барлық режимдермен және функциялармен жабдықталған құрылғыларда қол жетімді емес режимдер қосылмайды
- Егер TURBO режимі қосылса, бөлмедегі ауа температурасы бақыланбайды. Егер сіз тым суық немесе тым суық болсаңыз ыстық, TURBO режимін өшіріңіз.

**ҚАШЫҚТАН БАСҚАРУ ҚҰРАЛЫН ПАЙДАЛАНУ**

**ТАҢДАЛҒАН РЕЖИМДЕ КОНДИЦИОНЕРДІҢ ЖҰМЫСЫ**

Егер кондиционердің автоматты жұмыс режимінің параметрлері сізге сәйкес келмесе, төменде сипатталғандарды орындаңыз параметрлерді өз қалауыңыз бойынша өзгертуге арналған қадамдар.

1. Кондиционерді іске қосу үшін ON/OFF түймесін басыңыз.
2. Режимдерді таңдау түймесін басып қажетті режимді таңдаңыз:
 

автоматты режим үшін	→	
жылыту режимі үшін	→	
кептіру режимі үшін	→	
салқындату режимі үшін	→	
желдету режимі үшін	→	
3. Температура мәнін таңдау түймелерін басыңыз және диапазонда қажетті температура мәнін орнатыңыз 17-30°С.
4. Желдеткіш батырмасын пайдаланып қалағаныңызды орнатыңыз желдеткіштің жылдамдығы. Егер айналу жылдамдығы берілсе автоматты түрде, желдеткіш айырмашылыққа байланысты автоматты түрде қосылады бөлмедегі температура арасында және берілген температура.
5. SWING және DIRECT түймелері арқылы ауа ағынының бағытын басқарыңыз. Кондиционерді өшіру үшін- онага ON/OFF түймесін қайтадан басыңыз.

**ЖЕЛДЕТУ. ЖЕЛДЕТКІШТІҢ ЖЫЛДАМДЫҒЫН РЕТТЕУ.**

A. Автоматты.

Желдеткіштің жылдамдығы кондиционерге салынған автоматика арқылы автоматты түрде реттеледі, егер FAN түймесі автоматты режимге орнатылса.

B. Қолмен.

Егер сіз кондиционер жұмыс істеп тұрған кезде желдеткіштің жылдамдығын реттегіңіз келсе, орнатыңыз желдеткіштің қажетті жылдамдығы:

Төмен жылдамдық

FAN 

Орташа жылдамдық

FAN 

Жоғары жылдамдық

FAN 

Автоматты жылдамдық

FAN АУТО

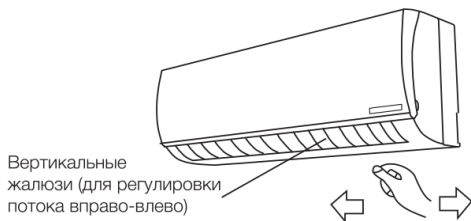

Көлденең жазықтықтағы ауа ағынының бағыты тиік жалюзиді бұру арқылы қолмен өзгертіледі.

**Назар аударыңыз! реттеу кезінде кондиционерді ажыратыңыз.**

**АУА АҒЫНЫНЫҢ БАҒЫТЫН РЕТТЕУ**

A. көлденең жазықтықта (оңға-солға)

**Маңызды!** Ауаның жоғары ылғалдылығы кезінде, салқындату және құрғату режимдерінде кондиционер жұмыс істеген кездекалий перделері алға қарай бағытталуы керек. Егер жалюзи сол жақта немесе оң жақта болса, торда конденсаттың пайда болуы және жоғалуы мүмкін.

B. В тік жазықтық (жоғары-төмен)

Ауа ағынының тігінен бағытын қашықтан басқару пульті арқылы реттеуге болады. Түймені басыңыз Қашықтан басқару пультіндегі тістеу және жалюзи сіздің қалауыңыз бойынша бекітілген позициялардың біріне орнатыңыз. Қосу үшінперделердің Автоматты тербелісін өшіру және өшіру үшін SWING түймесін басыңыз.



**Маңызды!** Перделерді басқару үшін қашықтан басқару пультіндегі SWING және DIRECT түймелерін пайдаланыңыз. Егер сіз позицияны өзгертсеңіз қолмен жалюзи, содан кейін қашықтан басқару пультінен жалюзидің реттелген позициясы және жалюзидің нақты жағдайы сәйкес келмейдіберу. Егер бұл орын алса, кондиционерді ажыратыңыз, жалюзи жабылғанша күтіңіз, содан кейін қайтадан қосыңыз кондиционер, енді жалюзи позициясы орнатылғанға сәйкес келеді.

⚠ Салқындату үшін кондиционер жұмыс істеп тұрған кезде перделерді төмен қаратып қалдырмаңыз, бұл мыналарға әкелуі мүмкін конденсаттың пайда болуы және жоғалуы.

### ТҮНГІ ЖҰМЫС РЕЖИМІ

Ұйқы режимі қолайлы жағдайларды сақтау және түнде электр қуатын үнемдеу үшін қолданылады.

Ұйқы режимін таңдау үшін қашықтан басқару пультіндегі SLEEP түймесін басыңыз, содан кейін ' белгішесі пайда болады кондиционер ұйқы режимінде жұмыс істейді. Кондиционер әр сағат сайын белгіленген ауа температурасын автоматты түрде арттырады (1°C салқындаған кезде) және азайтады (1°C қыздырғанда). 2 сағаттан кейін (салқындату кезінде) және 2 сағаттан кейін (жылыту кезінде) температура тұрақты мәнге ие болады және 5 сағаттан кейін "түнгі режим" автоматты түрде өшеді. Үшін бұл функциядан бас тартыңыз, ұйқы түймесін қайтадан басыңыз.

### КОНДИЦИОНЕРДІ ҚОСУ УАҚЫТЫН ОРНАТУ ҮШІН

"TIMER ON" түймесін басыңыз. Бір рет басу уақытты 30 минутқа өзгертеді, ал экранда "H" индикаторы пайда болады. Дисплейде таңдау болғаннан кейін- басу " 10h " мәні (10 сағат), "TIMER ON" батырмасын әр басу қосу уақытын 1-ге арттырады сағат. Таймерді орнатқаннан кейін 1 секундтан кейін қашықтан басқару пульті қондырғыларды кондиционерге, ал тағы 2 секундтан кейін жібереді "H" белгісі экраннан жоғалады және орнатылған температура пайда болады. Бұл мүмкіндікті болдырмау үшін Сіз белгі қоясыз- "0.0" бойынша оқу.

"TIMER OFF" функциялары құрылғыны белгіленген уақытта автоматты түрде өшіру үшін қажет. Функцияны өшіру және жою уақыты ұқсас түрде орнатылады.

### ҚАРҚЫНДЫ РЕЖИМ (TURBO)

В бұл режимде кондиционер ауаны әдеттегіден гөрі салқындатады немесе қыздырады. Бұл- бөлмеде ыңғайлы жағдай жасауға мүмкіндік береді. Кондиционер ең төменгі температураны қабылдайды 17°C салқындату үшін немесе максималды қыздыру үшін - 30°C берілген ретінде. Қарқынды режимді қосу үшін қашықтан басқару пультіндегі TURBO түймесін басыңыз. Қарқынды режимді болдырмау үшін TURBO түймесін қайта басыңыз.

#### Ескерту:

Сыртқы ауа температурасы төмен болған кезде сыртқы блоктың жылу алмастырғышында аяз пайда болуы мүмкін, бұл жағдайда еріту режимі қосылады. Бұл ішкі блоктың желдеткішін өшіреді (кейбіреулерінде ол төмен жылдамдықпен айналады). Бірнеше минуттан кейін (4-10) кондиционер жұмыс істей береді жылыту прессі (бұл аралық сыртқы температураға байланысты аздап өзгеруі мүмкін). Жылыту режиміне кірген кезде ішкі блоктың желдеткіші жеткілікті болған кезде біраз уақыттан кейін қосылады ішкі блоктың жылу алмастырғышы қызады, бөлмеге суық ауаның берілуін қорғау іске қосылады. Қашан электрмен жабдықтау тоқтатылады, кондиционер өшіріледі. Қуат беру кезінде ол автоматты түрде болады 3-4 минуттан кейін қосылады.

Салқындату немесе жылыту режимінде кондиционердің пластикалық бөліктері қысылып, кеңейе алады температураның күрт өзгеруі, бұл жағдайда шертулер естілуі мүмкін. Бұл қалыпты жағдай.

### SILENCE/FP

- SILENCE функциясын қосу/өшіру. SILENCE функциясы қосылған кезде ішкі блок режимде жұмыс істейді жұмсақ жел – бөлмеде тыныштық пен жайлылық жағдайларын жасау үшін шу деңгейі минимумға дейін төмендейді тыныштық.
- Егер HEAT функциясы қосулы болса, құрылғы қыздыру үшін жұмыс істеп тұрғанда, оны бірнеше секунд басып, ұстап тұрыңыз бұл батырма FP функциясын қосады. Жүйе 8°C температурада жұмыс істейді. дисплейде "FP" көрсетіледі. FP функциясын өшіру үшін ON/ OFF, SLEEP, FP, MODE, FAN SPEED, "жоғары" түймесін басыңыз немесе "төмен".

### "ӨЗІН-ӨЗІ ТАЗАРТУ" ФУНКЦИЯСЫ (CLEAN)

Салқындату және құрғату режимдерінде жұмыс істейді. Тиімді жұмыс істеу үшін кондиционер мыналарда жұмыс істеуі керек режимдерде кемінде 30 минут. Қашықтан басқару пультіндегі CLEAN түймесін басқан кезде процесті автоматты түрде басқару. Туралы тазарту процесі алдын-ала бағдарламаланған алгоритм бойынша жүреді. Компрессорды өшіргеннен кейін ол жұмыс істейді желдету режимінде төмен жылдамдықта, содан кейін кондиционер Жылыту режимінде және төмен жылдамдықта жұмыс істейді желдеткіш, содан кейін желдету режимінде жұмыс істейді және өшеді. Функцияны болдырмау үшін қосымша түймесін басыңыз бір рет CLEAN түймесін басыңыз немесе ON/OFF түймесін басыңыз.

**FOLLOW ME ФУНКЦИЯСЫ**

Бұл функция болып табылады қашықтан басқару пультінің орналасқан жеріндегі температураны бақылауға мүмкіндік береді. Белсендіру үшін follow me түймесін басыңыз. Бұл мүмкіндікті өшіру үшін follow me түймесін басыңыз.

**ҚАШЫҚТАН БАСҚАРУ ПУЛЬТІ ЖОҚ КОНДИЦИОНЕРДІ БАСҚАРУ**

Егер сіз қашықтан басқару пультін жоғалтсаңыз немесе ол ақаулы болса, кондиционердің жұмыс режимдерін келесіге ауыстыруға болады ішкі блоктағы қызмет көрсету батырмасын пайдаланып (бұған дейін мұқият көтеріңіз панель)

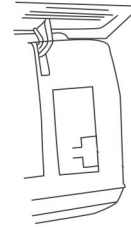

>Автоматты -> салқындату -> өшіру <

- Кондиционерді өшіріңіз.
- Алдыңғы панельді ашыңыз.
- Құрылғының оң жағындағы қолмен басқару түймесін табыңыз.
- Автоматты режимді іске қосу үшін бір рет басыңыз.
- Салқындату режимін іске қосу үшін екінші рет басыңыз.
- Құрылғыны өшіру үшін үшінші рет түртіңіз.
- Алдыңғы панельді жабыңыз.

**Назар аударыңыз!** Бұл жұмыс режимі тек төтенше жағдайларда тестілік іске қосуға арналған.

**Назар аударыңыз!** Түймені ұзақ уақыт басып тұрмаңыз, бұл істен шығуы мүмкін кондиционер.

**КҮТІП ҰСТАУ ЖӘНЕ ТЕХНИКАЛЫҚ ҚЫЗМЕТ КӨРСЕТУ**

Қауіпсіздік мақсатында кондиционерді тазаламас бұрын оны өшіріп, қуат көзінен ажыратыңыз. Кондиционердің ішкі блогына су құйып алмаңыз, бұл оның кейбір құрамдас бөліктерін істен шығаруы мүмкін, сонымен қатар электр тогына соғылуыңыз мүмкін.

Ішкі блоктың корпусын және ауа кіретін торды шаңсорғышпен тазалаңыз немесе дымқыл жұмсақ шүберекпен сүртіңіз.

Егер корпус қатты ластанған болса, жұмсақ жуғыш затты қолданып, жұмсақ шүберекпен сүртіңіз. Торды жуған кезде, еш жағдайда пердешелердің орнын өзгертпеңіз.

**АЛДЫҢҒЫ ПАНЕЛЬДІ ТАЗАЛАУ**

- Қоректендіру бауын розеткадан шығармас бұрын құрылғыны қуат көзінен ажыратыңыз.
- Кондиционердің алдыңғы панелін алу үшін оны ең үстіңгі қалпында орнықтырып, абайлап өзіңізге қарай тартыңыз.
- Панельді тазарлау үшін құрғақ және жұмсақ шүберекті қолданыңыз, егер құрылғы өте лас болса, панельді жуу үшін жылы суды (40°C-тан төмен) қолданыңыз.
- Кондиционердің алдыңғы панелін тазалау үшін бензин, еріткіштер мен абразивті заттарды пайдаланбаңыз.
- Ішкі блокқа судың түсуіне жол бермеңіз. Электр тогына соғылуыңыз әбден мүмкін.
- "B" қалпын төмен қарай басу арқылы алдыңғы панельді орнатыңыз және жабыңыз

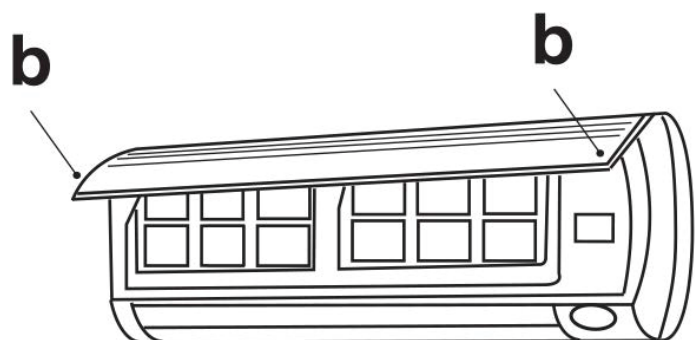
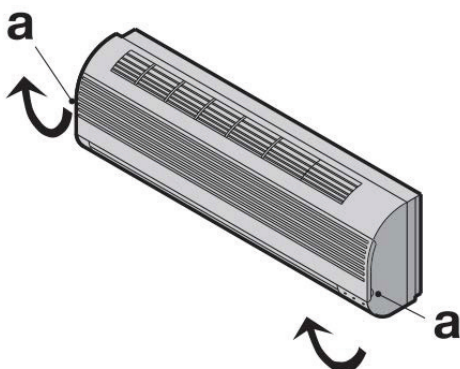
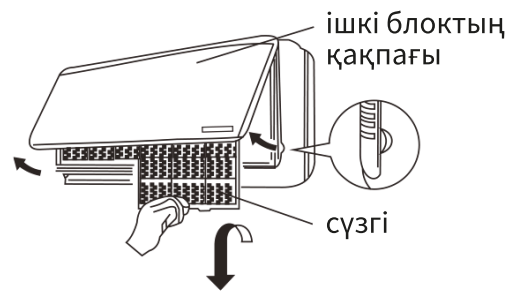

### АУА СҮЗГІСІН ТАЗАЛАУ

Бітелген ауа сүзгісі кондиционердің тиімділігін төмендетеді, сондықтан ауа сүзгісін айына кемінде 2 рет тазалау ұсынылады.

Тазалау әдісі келесідей:

1. Кондиционерді өшіріңіз.
2. Ішкі блоктың алдыңғы панелін көтеріңіз.
3. Алдымен бекіткішті босату үшін сүзгінің шетіндегі қыстырманы басып, содан кейін оны көтеріп, өзіңізге қарай тартыңыз.
4. Сүзгіні алыңыз.
5. Егер сіздің сүзгіңізде ауа сергітетін қыстырмалар бар болса, оларды шығарып, ең аз қуатпен шаңын сорып алыңыз.
6. Ауа сүзгісін жылы сабынды сумен тазалаңыз. Жұмсақ жуғыш затты қолдануды ұмытпаңыз.
7. Сүзгіні сумен шайыңыз, содан кейін артық ылғалын кетіріңіз.
8. Сүзгіні күн сәулесі тікелей түспейтін салқын, құрғақ жерде құрғатыңыз.
9. Ауа сергітуге арналған қыстырманы қайта орнатыңыз.
10. Сүзгіні ішкі блокқа орнатыңыз.
11. Алдыңғы панельді жабыңыз.

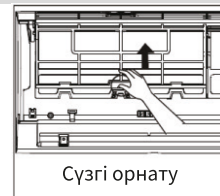

Сүзгі орнату

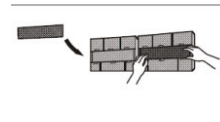
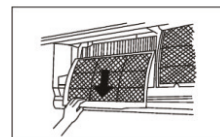

### ҚОРҒАЛУЫ

Қорғау құрылғысы келесі жағдайларда кондиционерді автоматты түрде өшіре алады:

Режимі	Себебі
ЖЫЛЫТУ	Егер үй-жайдың сыртындағы ауа температурасы 24°C-тан жоғары болса. Егер үй-жайдың сыртындағы ауа температурасы -7°C-тан төмен болса. Егер бөлмедегі ауа температурасы 27°C-тан жоғары болса.
САЛҚЫНДАТУ	Егер үй-жайдың сыртындағы ауа температурасы 43°C-тан жоғары болса. Егер үй-жайдың сыртындағы ауа температурасы 21°C-тан төмен болса.
ҚҰРҒАТУ	Егер бөлмедегі ауа температурасы 18°C-тан төмен болса. Егер үй-жайдың сыртындағы температура 11°C-тан төмен болса.

**⚠ ЕСКЕРТУ:** Тік пердешелерді қолмен реттемеңіз, әйтпесе олар бұзылуы мүмкін. Конденсат түзілуіне жол бермес үшін, ауа ағынының САЛҚЫНДАТУ және ҚҰРҒАТУ режимдерінде төмен қарай ұзақ бағытталуына жол бермеу керек.

### ШАМАДАН ТЫС ШУЫЛ

- Кондиционерді оның салмағын көтере алатын жерге орнатыңыз, сонда ғана ол ең аз шуылмен жұмыс істейді.
- Кондиционердің сыртқы бөлігін ауаның шығуы мен кондиционердің жұмысының шуылы көршілерге кедергі келтірмейтін жерге орнатыңыз.
- Кондиционердің сыртқы бөлігінің алдына бөгет болатын нәрсе қоймаңыз, өйткені бұл шуды арттырады.

### ҚОРҒАУ ҚҰРЫЛҒЫСЫНЫҢ ЕРЕКШЕЛІКТЕРІ

- Кондиционерді тоқтатқаннан кейін оның жұмысын қалпына келтіру немесе оның жұмыс режимін өзгерту үшін кемінде 3-4 минут күту қажет.
- Кондиционерді қуат көзіне қосып, оны қосқаннан кейін ол 20 секундтан кейін ғана жұмыс істей бастайды

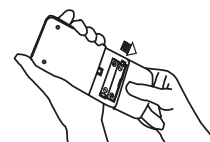

Қашықтан басқару пульті артқы қақпағын ысырыңыз

### БАТАРЕЯНЫ АУЫСТЫРУ

ҚБ пультінің сигналы әлсіреген кезде және ішкі блок оны дұрыс қабылдаса немесе дисплейдегі белгілер бұлыңғыр болып кетсе, ҚБ пультінің артқы қақпағын алып, оған екі жаңа батареяны салыңыз.

- Оң және теріс полюстер орнату орнына сәйкес келуі керек.
- Ауыстыру үшін бірдей типтегі батареяларды қолданыңыз.
- Егер ҚБ пульті ұзақ уақыт пайдаланылмаса, аккумулятор қышқылының ағып кетуіне және ҚБ пультінің бүлінуіне жол бермеу үшін батареяларды алып қойыңыз.
- ҚБ пульті дұрыс жұмыс істемеген жағдайда, дисплейді тазарту үшін батареяларды алуға болады.

### ЖЫЛЫТУ ПРОЦЕСІНІҢ ЕРЕКШЕЛІКТЕРІ

- Сыртқы блок қоршаған ортадан жылуды сіңіреді және оны ішкі ауаны жылыту үшін ішкі блокқа өткізеді. Жылу

сорғысы қағидатыі бойынша жылыту мүмкіндіктері қоршаған ортаның ауа температурасы жоғарылағанда/ төмендегенде артады/ азаяды.

- Мұндай ыстық ауа айналымы жүйесі үшін бөлменің температурасын ұлғайту үшін аз уақыт қажет болады.
- Өте төмен қоршаған орта температурасында бұл жүйе басқа жылыту құрылғыларымен бірге пайдаланылуы мүмкін. Бұл жағдайда жазатайым оқиғалардың алдын алу үшін жақсы желдетуді қамтамасыз ету қажет..



**ЕРІТУ**

Өте төмен температурада және жоғары ылғалдылықта сыртқы блоктың жылу алмастырғышы қатып қалуы мүмкін, бұл жылу процесінің тиімділігіне теріс әсер етеді. Бұл жағдайда автоматты еріту функциясы қосылады. Жылу алмастырғышты еріту үшін жылыту операциясы 5-8 минутқа тоқтатылады.

- Ішкі және сыртқы блок желдеткіштерінің жұмысы тоқтатылады.
- Еріту кезінде сыртқы блоктан белгілі бір мөлшерде бу бөлініп шығуы мүмкін, бұл тез ерітуге байланысты жағдай және жүйенің дұрыс жұмыс істемеуінің белгісі емес.
- Еріту процесі аяқталғаннан кейін жылыту операциясы қалпына келтіріледі.

**ПРОФИЛАКТИКАЛЫҚ ҚЫЗМЕТ КӨРСЕТУ**

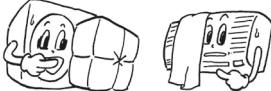
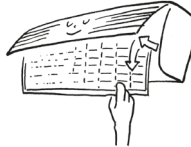
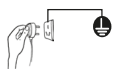
Профилактикалық қызмет көрсетер алдында ауа кондиционері өшіріліп, штепсель розеткадан шығарылуы керек.

МАУСЫМДЫҚ ЖҰМЫС АЛДЫНДА		ҚУАТ КӨЗІН ҚОСЫҢЫЗ.	
1	<p>Бөлме және сыртқы блоктардың желдеткіштерінде ешқандай тосқауылдайтын заттардың жоқ екенін тексеріңіз.</p> 	1	<p>Ауа сүзгісінің экранын тазалау (Стандартты интервалдар — әр екі апта сайын бір рет).</p>  <ul style="list-style-type: none"> <li>• Ауа сүзгі экранын блоктан шығарып алыңыз. Тордың астыңғы шетін абайлап басып, оны ашыңыз.</li> <li>• Ауа сүзгісінің экранын мұқият тартып, оны өзіңізге қарай шығарыңыз.</li> </ul>
2	<p>Монтаждық бағанның тот баспауын немесе желінген болмауын тексеріңіз.</p>	2	<p>Ауа сүзгісінің экранын тазалау Егер экран өте лас болса, оны тазарту үшін жылы суды қолданыңыз (шамамен 30°C). Тазалағаннан кейін міндетті түрде кептіріңіз.</p> <p><b>Ескертпе:</b></p> <ul style="list-style-type: none"> <li>• Экранды тазалау үшін қайнаған суды пайдаланбаңыз.</li> <li>• Экранды оттың үстіне ұстап кептірмеңіз.</li> <li>• Экранды шығару және орнына қою кезінде артық күш салмаңыз.</li> </ul>
3	<p>Аспаптың жерге дұрыс қосылғанын тексеріңіз.</p> 	3	<p>Ауа сүзгісінің экранын орнына қойыңыз Ауа сүзгісінің экраны жоқ кондиционердің жұмысы аспаптың ішін ластайды, бұл блоктардың өнімділігінің нашарлауына немесе бүлінуіне әкеледі.</p>
4	<p>Ауа сүзгісінің таза болуын қараңыз.</p>	<p><b>Ауа кондиционерін тазалау</b> Кондиционерді сұрту /тазалау үшін тегіс және құрғақ матаны немесе шаңсорғышты қолданыңыз. Егер кондиционер өте лас болса, үйдегі бейтарап жуғыш затқа малынған шүберекті қолданыңыз.</p> 	
5	<p>Қуат көзін қосыңыз.</p>		
6	<p>Батареяларды қашықтан басқару пультіне салыңыз.</p>		

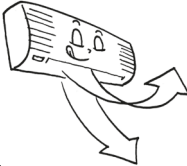
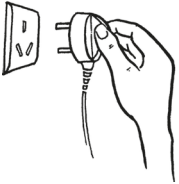
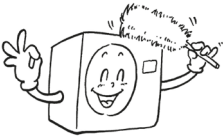

## МАУСЫМДЫҚ ЖҰМЫС АЛДЫНДА



1		<p>Температураны 30оС-қа орнатып, кондиционерді күннің бірінші жартысында желдету режимін іске қосыңыз. Ішкі блокты кептіру үшін</p>
2	<p>аспаптың жұмысын тоқтатып, оны қуат көзінен ажыратыңыз. Ауа кондиционері аспап тоқтағаннан кейін шамамен 5 Вт электр энергиясын тұтынады. Электр энергиясын үнемдеу және қауіпсіздік шараларын сақтау мақсатында жұмыс істемей тұрғанда штепсельді розеткадан суырып қойған жөн.</p>	
3	<p>Ауа сүзгісінің экранын тазалаңыз және орнатыңыз.</p>	
4		<p>Бөлмедегі және сырттағы блоктарды тазалаңыз.</p>
5	<p>ҚБ пультіндегі батареяларды шығарып қойыңыз.</p>	

**⚠ НАЗАР АУДАРЫҢЫЗ:** Ауа сүзгісінің экраны шаңмен немесе кірмен бітеліп қалса, салқындату және жылыту әрекеттері шуды жоғарылатады және қуат тұтынуды арттырады. Сондықтан ауа сүзгісінің экранын үнемі тазалау керек!

### АҚАУЛАР ТУЫНДАҒАН ЖАҒДАЙДАҒЫ БІРІНШІ КЕЗЕКТЕГІ ІС-ҚИМЫЛДАР

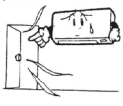
Сервис орталығымен хабарласардан бұрын келесілерді тексеріңіз.

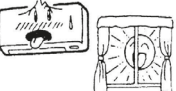

<p align="center"><b>Ауа кондиционері мүлдем жұмыс істемейді.</b></p>			<p><b>Бөлме температурасы бақыланбайды (тым суық немесе тым ыстық)</b></p>
<p>Ал штепсель розеткаға қыстырулы ма?</p> 	<p>Уақыт ҚОСУЛЫ күйге қойылған ба?</p> 	<p>Электр желісі жұмыс істемей тұрған болар немесе сақтандырғыш жанып кеткен болар?</p> 	<p>Мүмкін, бөлме температурасы аса төмен немесе аса жоғары деңгейге қойылған болар?</p>
<p align="center"><b>Дұрыс салқындатпайды немесе дұрыс жылытпайды</b></p>			
<p>Терезелер мен есіктер ашық па?</p> 	<p>Ауа сүзгілері тазаланған ба? (Бітеліп қалған жоқ па?)</p> 	<p>Терезелер мен есіктер ашық па?</p> 	

<p align="center"><b>Дұрыс салқындатпайды</b></p>			<p>Егер ауа кондиционері жоғарыда аталған барлық тексерулерден кейін де дұрыс жұмыс істемесе, сервис орталығына хабарласыңыз.</p>
<p>Мүмкін, бөлмеге күн көзі тікелей түсіп тұрған шығар?</p> 	<p>Мүмкін, бөлмеде жылу көздері бар шығар?</p> 	<p>Мүмкін, бөлмеде адам тым көп шығар?</p> 	

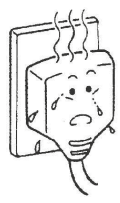
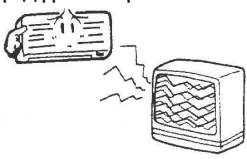
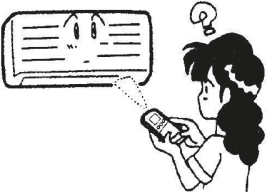

**СЕРВИС ОРТАЛЫҒЫНЫҢ МАМАНЫН ДЕРЕУ ШАҚЫРУДЫ ТАЛАП ЕТЕТІН ЖАҒДАЙЛАР**

Штепсельді розеткадан суырып алыңыз және сервис орталығының маманына келесі жағдайлар туралы хабарлаңыз:

<p>Сақтандырғыш немесе үзгіш жиі істен шығады.</p> 	<p>Штепсельдің немесе сымның сырты бүлінген.</p> 	<p>Теледидар, радио немесе басқа аспаптар дұрыс жұмыс істемей тұр</p>
<p>Теледидар, радио немесе басқа аспаптар дұрыс жұмыс істемей тұр</p> 	<p>Айырғыш дұрыс жұмыс істемейді.</p> 	<p>Жұмыс кезінде бөгде дыбыстар естіледі</p> 
<p>Штепсельді розеткадан суырып, 3 минуттан кейін "Қосу" / ВКЛ батырмасын қайта басқаннан кейін әрекетіңіз сәтсіз болса — жедел түрде сервис орталығының өкілін шақырыңыз.</p> 		

Құрылғыны пайдалану кезінде сіз мыналарды білуіңіз керек:

<p>Аспапты өшіргеннен кейін қайтадан бірден қосуға болмайды.</p> 	<p>Аспапты қорғау мақсатында 3 минуттан кейін ғана қайта қосуға болады. Үш минуттық қорғау таймері микрокомпьютерге орнатылады және ол автоматты түрде жұмыс істейді. Егер кернеу жоқ болса, бұл функция іске қосылмайды.</p>
<p>"Жылыту" режимін қосқаннан кейін бірден ауа ағыны пайда болмайды.</p>	<p>Бөлмедегі жылу алмастырғыш қызғанға дейін суық ауаның шығуына жол бермеу үшін, ауа ағыны тоқтап тұрады (2–5 мин.)</p>
<p>"ЖЫЛЫТУ" режимі қосылған кезде 6-12 минут ішінде ауа ағыны байқалмайды.</p>	<p>Бөлмедегі желдеткіш кейде ылғалдың шамадан тыс булануына жол бермеу және энергияны үнемдеу үшін үзіліс жасайды.</p>
<p>"ҚҰРҒАТУ" режимінде ауа ағыны жүрмейді.</p>	<p>Комнатный вентилятор иногда останавливается для предотвращения избыточного испарения влаги и экономии энергии.</p>
<p>"САЛҚЫНДАТУ" операциясы кезінде тұман пайда болады.</p>	<p>Бұл құбылыс бөлмедегі температура мен ылғалдылық өте жоғары болған кезде байқалады, бірақ температура мен ылғалдылық төмендеген кезде жоғалады.</p>
<p>Иіс пайда болады.</p>	<p>Жұмыс кезінде ауа ағынының иісі болуы мүмкін.</p>



Сыртылдаған дыбыстар естіледі	Олар блок ішінде айналатын салқындатқыштан туындауы мүмкін
Қуат беруді тоқтатқаннан кейін немесе штепсельді розеткадан суырғаннан кейін сартылдаған дыбыстар естіледі.	Бұл пластиктің жылу әсерінен кеңеюінен немесе қысылуынан болады.
Электрмен жабдықтау қалпына келтірілсе де, жұмыс қайта басталмайды.	Микрокомпьютердің жадындағы тізбек тазартылған. Жұмысты жалғастыру үшін қашықтан басқару пультін қайтадан пайдалану керек.
Қашықтан басқару пультінің сигналдарын қабылдамайды	Қашықтан басқару пультінің сигналдары кондиционер корпусындағы сигнал қабылдағышқа тікелей күн сәулесі немесе қатты жарық түсіп тұрған кезде қабылдамауы мүмкін. Бұл жағдайда күн көзіне тосқауыл қойыңыз немесе жарықты бүркемелеңіз.
Ауа шығатын торларда ылғал пайда болады.	Егер аспап жоғары ылғалдылықпен ұзақ уақыт жұмыс істесе, ылғал ауа шығатын торларға жиналып, төмен қарай тамшылауы мүмкін.

## ҚАЙТА ӨҢДЕУ



Осы аспапты кәдеге жарату жергілікті қабылданған нормалар мен ережелерге сәйкес жүргізіледі әкімшілік.

### КӘДЕГЕ ЖАРАТУДЫҢ НЕГІЗГІ КЕЗЕҢДЕРІ:

- штепсельді ажыратыңыз және желілік сымды кесіңіз;
- жабдықтың Корпусы мен басқа бөліктері тұрмыстық және өнеркәсіптік қалдықтар полигондарында көмілуі тиіс жергілікті әкімшілік белгілеген ережелер мен талаптар бойынша;
- жағуға корпустың бүйір бөліктерін үзілді-кесілді тыйым салынады байланысты білім беру жанған кезде у заттар;
- компрессор, іске қосу релесі, сымдар, жылу алмастырғыштар, желдеткіштер сынық ретінде жойылуы мүмкін. - металды қайта өңдеу кәсіпорындарында түсті және түсті металдарды;
- шыны құрылымының элементтері арнайы шыны кәдеге жарату зауытында жойылады,
- жарықтандыру шамдары флуоресцентті лампаларды кәдеге жарату жөніндегі мамандандырылған кәсіпорында кәдеге жаратылады.

Бұл құрылғыны дұрыс жою, қызмет ету мерзімі аяқталғаннан кейін (пайдалану) алдын алуға көмектеседі қоршаған ортаға және адам денсаулығына ықтимал зиянды әсер.

Бұл құрылғыда жанғыш материалдан жасалған компоненттер бар және оларды қарапайым тұрмыстық заттармен жою мүмкін емес қоқыспен (қалдықтармен). Ескі жабдықты қайта өңдеу туралы толығырақ ақпарат алу үшін мына сілтемені қараңыз қала әкімшілігіне немесе кәдеге жаратумен айналысатын қызметке.

## ЖИЫНТЫҚТАМАСЫ

Модель	KF-MAX07	KF-MAX09	KF-MAX12	KF-MAX18	KF-MAX24
BTU/h салқындату өнімділігі	7500	8500	12000	18000	24000
BTU/h жылыту өнімділігі	8000	8500	12500	19000	24000
Салқындату өнімділігі (Вт)	2198	2491	3517	5276	7034
Жылытуға арналған өнімділік (Вт)	2345	2491	3664	5569	7034
Жылдық энергия тұтыну (кВт * сағ)	365	388	548	822	1096
Энергия тиімділік класы (салқындату) / EER	B / 3,01	A / 3,21	A / 3,21	A / 3,21	A / 3,21
Энергия тиімділік класы (жылыту) / COP	B / 3,50	A / 3,61	A / 3,61	A / 3,61	A / 3,61
Ауа алмасу (ішкі блок) (Hi / Mi / Lo) (м <sup>3</sup> / сағ)	450 / 380 / 310	520 / 390 / 330	540 / 420 / 340	772 / 614 / 535	1000 / 800 / 700
Ішкі Шуыл деңгейі (Hi/Mi/Lo) (дБА)	37,5 / 32 / 27	39 / 33 / 26	38,0 / 33,0 / 26,0	40 / 35 / 32	46,5 / 41 / 34
Сыртқы блоктың Шуыл деңгейі (дБА)	53	52,5	55	57	60,5
Желдеткіштің ішкі жылдамдығы (айн/мин) (Hi / Mi / Lo)	1150 / 950 / 800	1200 / 930 / 800	1150 / 950 / 800	1180 / 1000 / 900	1200 / 1000 / 850
Компрессор	GMCC	GMCC	GMCC	GMCC	GMCC
Салқындатқыш агент / масса (г)	R32 / 400	R32 / 420	R32 / 530	R32 / 1000	R32 / 1300
Сұйық диаметрі / газ диаметрі (мм)	6,35 / 9,52	6,35 / 9,52	6,35 / 12,7	6,35 / 12,7	9,52 / 15,9
Блоктар арасындағы ұзындық (м)	20	20	20	25	25
Блоктар арасындағы биіктік айырмасы (м)	8	8	8	10	10
Кернеу / ток жиілігі (В / Гц)	220-240 / 50	220-240 / 50	220-240 / 50	220-240 / 50	220-240 / 50
Салқындату үшін тұтынылатын қуат (Вт)/ток (А)	730 / 3,69	776 / 3,37	1095 / 4,76	1643 / 7,2	2190 / 9,5
Тұтынылатын қуат (Вт)/жылыту тогы (А)	670 / 3,38	690 / 3	1015 / 4,41	1542 / 6,8	1948 / 10
Максималды қуат тұтыну (Вт)	1300	1300	1600	2350	2900
Максималды тұтынылатын ток (А)	6,8	8	9,5	13	15,5
Қорғау дәрежесі	IPX0/IPX4	IPX0/IPX4	IPX0/IPX4	IPX0/IPX4	IPX0/IPX4
Электр тогынан қорғау	CLASS I	CLASS I	CLASS I	CLASS I	CLASS I
Жұмыс температурасы ішкі блок (салқындату/ жылыту) (°C)	17~32/0~30	17~32/0~30	17~32/0~30	17~32/0~30	17~32/0~30
Жұмыс температурасы сыртқы блок (салқындату/ жылыту) (°C)	18~43/-7~24	18~43/-7~24	18~43/-7~24	18~43/-7~24	18~43/-7~24
Таза / жалпы салмағы ішкі блок (кг)	7,5 / 9,7	7,6 / 9,8	8,1 / 10,4	10,9 / 13,8	13,7 / 17,2
Таза / жалпы салмағы сыртқы блок (кг)	23,7 / 25,4	23,7 / 25,4	25,6 / 27,4	34,5 / 37	47,9 / 50,9
Қаптамасыз ішкі блоктың габариттік өлшемдері (ШxГxВ) (мм)	715x194x285	715x194x285	805x194x285	957x213x302	1040x220x327
Қаптамадағы ішкі блоктың габариттік өлшемдері (ШxГxВ) (мм)	780x270x360	780x270x360	780x270x360	1035x295x380	1120x405x310
Қаптамасыз сыртқы блоктың габариттік өлшемдері (ШxГxВ) (мм)	720x270x495	720x270x495	720x270x495	765x303x555	890x342x673
Қаптамадағы сыртқы блоктың габариттік өлшемдері (ШxГxВ) (мм)	828x298x540	828x298x540	828x298x540	887x337x610	995x398x740
Айдау/сору қысымы (МПа)	4,3 / 1,7	4,3 / 1,7	4,3 / 1,7	4,3 / 1,7	4,3 / 1,7

**ҚАЙТА ӨҢДЕУ**

Ішкі блок	1
Сыртқы блок	1
Қашықтан басқару пульті	1
Қуаттандыру элементі (AAA типі)	1
Монтаждық пластина	1
Гайкалар	1
Термооқшаулағыш таспа	1
Қаптама	2
Кепілдік талоны бар пайдалану жөніндегі нұсқаулық	1

## КЕПІЛДІК ТАЛОНЫ

Сату күні

« \_\_\_\_ » \_\_\_\_\_ 20 \_\_\_\_ жыл.

Дүкеннің мөртаңбасы

*Сату кезінде сатушы кепілдік талондарын толтыруға міндетті. Шығарылған күні мен сериялық нөмірі қаптамада және тауардың артқы жағында көрсетілген.*

Шығарушының кепілдік міндеттемелері KRAFT сауда маркасындағы электр пешін үшін ғана қолданылады.  
**Кепілдік мерзімі: сатып алу күнінен бастап 1 жыл. Бұйымның қызмет ету мерзімі: 3 жыл.**

Авторландырылған сервис орталықтары турал ақпарат <http://kraftltd.com> сайтында немесе +7 (800) 200-79-97 қолдау қызметінің тегін телефон байланысы арқылы қолжетімді. KRAFT өніміне қатысты сұрақтар немесе мәселелер туындаған жағдайда, келесі мекенжай бойынша жазбаша хабарласуыңызды сұраймыз: «ЛЕБЕДИНСКИЙ ТОРГОВЫЙ ДОМ» ЖАҚ, Днепропетровская к-сі, 50 В, Ростов-на-Дону қ., 344093, Ресей, немесе электрондық пошта: [service@lbttd.ru](mailto:service@lbttd.ru).

1. Сатып алушы кепілдік қызмет көрсету қағидалары мен шарттарын сақтаған кезде, шығарушы зауыттық ақаулықтарды немесе техникалық ақаулықтарды пайдаланудың кепілдіктік мерзімі ішінде тегін жоюға кепілдік береді. Сыртқы түріне байанысты барлық кінәрат-талаптарды тауарды сатып алу кезінде сатушыға қойыңыз. Тауарды сатып алғаннан кейін, барлық сыртқы бұзылулар үшін жауапкершілік тұтынушыға жүктеледі.
2. Кепілдік коммерциялық емес жеке, отбасылық мақсаттарда немесе үйде пайдаланылатын бұйымдарға ғана қолданылады. Өйтпеген жағдайда, кепілдік мерзімі сатып алған сәттен бастап 3 айды құрайды.
3. Сатып алушы заңнамамен белгіленген мерзімде бұйым сапасына техникалық сараптама жүргізу құқығын өзіне қалдырады.
4. Кепілдік жөндеу келесі жағдайларда жүргізілмейді:
  - кепілдік талонының жарамсыздығы;
  - пайдаланушының немесе сатушы ұйымның бұйымды пайдалану, орнату және тасымал-дау қағидаларын бұза отырып, техниканы дұрыс пайдаланбауы нәтижесінде пайда болған бұзылулар мен ақаулықтар болуы;
  - үшінші тұлғалардың немесе бой бермейтін күштің әсері, ішіне бөгде заттардың және шыбын-шіркейлердің кіруі, жануарлардың аспапты бүлдіруі нәтижесінде бұзылулар мен ақаулықтардың болуы;
  - қуат беруші электрлік және кабельдік желілердің Мемлекеттік техникалық стандарттардан ауытқу фактісін анықтау, шығарушы қарастырғаннан көп қуатты беру;
  - техникалық тұрғыда өз бетімен немесе бөгде адамдардың жөндеу жүргізу (жөндеуге тырысу) фактісінің анықталуы;
  - өнеркәсіптік немесе коммерциялық мақсаттарда бұйымды пайдалану.
5. Кепілдік талоны келесі жағдайларда жарамсыз:
  - дүкеннің және шебердің талонды дұрыс немесе толық толтырмауы;
  - сатылған күнінің және дүкен мөртаңбасының болмауы.
6. Шығарушы қауіпсіздік техникасы, аспапты тасымалдау және пайдалану қағидаларын сақтамау себебінен адамдар мен жануарларға және орынжайларға келтірілген залал үшін жауапкершілік алмайды.
7. Кепілдік қызмет көрсету аспапты орнатуға, тазалауға және оны күтуге қолданылмайды.

**КЕПІЛДІК ЖӨНДЕУГЕ № 1 ТАЛОННЫҢ ТҮБІРТЕГІ**  
кондиционер KRAFT

моделі \_\_\_\_\_ сериялық № \_\_\_\_\_

Алынды « \_\_\_\_\_ » \_\_\_\_\_ 20 \_\_\_\_\_ жыл

Орындаушы \_\_\_\_\_  
Т.А.Ә. \_\_\_\_\_ қолы \_\_\_\_\_

Орындалған жұмыстардың түрі мен мазмұны \_\_\_\_\_

Сервистік қызметтің атауы \_\_\_\_\_

Кесу сызығы

**КРАФТ кондиционер кепілдік  
жөндеуге арналған № 1 талон  
ТҮБІРТЕГІ**

моделі \_\_\_\_\_  
сериялық № \_\_\_\_\_  
Сатылды \_\_\_\_\_  
(сауда кәсіпорнының атауы мен мекенжайы)

Сатылған күні « \_\_\_\_\_ » \_\_\_\_\_ жыл.  
Тел: \_\_\_\_\_

Дүкен мөртабаны \_\_\_\_\_  
(сатушының өз қолы)  
Сервистік кәсіпорынның атауы және мекенжайы\*  
(\* сауда кәсіпорны толтырады)

**КЕПІЛДІК ЖӨНДЕУГЕ № 2 ТАЛОННЫҢ ТҮБІРТЕГІ**  
кондиционер KRAFT

моделі \_\_\_\_\_ сериялық № \_\_\_\_\_

Алынды « \_\_\_\_\_ » \_\_\_\_\_ 20 \_\_\_\_\_ жыл

Орындаушы \_\_\_\_\_  
Т.А.Ә. \_\_\_\_\_ қолы \_\_\_\_\_

Орындалған жұмыстардың түрі мен мазмұны \_\_\_\_\_

Сервистік қызметтің атауы \_\_\_\_\_

Кесу сызығы

**КРАФТ кондиционер кепілдік  
жөндеуге арналған № 2 талон  
ТҮБІРТЕГІ**

моделі \_\_\_\_\_  
сериялық № \_\_\_\_\_  
Сатылды \_\_\_\_\_  
(сауда кәсіпорнының атауы мен мекенжайы)

Сатылған күні « \_\_\_\_\_ » \_\_\_\_\_ жыл.  
Тел: \_\_\_\_\_

Дүкен мөртабаны \_\_\_\_\_  
(сатушының өз қолы)  
Сервистік кәсіпорынның атауы және мекенжайы\*  
(\* сауда кәсіпорны толтырады)

**КЕПІЛДІК ЖӨНДЕУГЕ № 3 ТАЛОННЫҢ ТҮБІРТЕГІ**  
кондиционер KRAFT

моделі \_\_\_\_\_ сериялық № \_\_\_\_\_

Алынды « \_\_\_\_\_ » \_\_\_\_\_ 20 \_\_\_\_\_ жыл

Орындаушы \_\_\_\_\_  
Т.А.Ә. \_\_\_\_\_ қолы \_\_\_\_\_

Орындалған жұмыстардың түрі мен мазмұны \_\_\_\_\_

Сервистік қызметтің атауы \_\_\_\_\_

Кесу сызығы

**КРАФТ кондиционер кепілдік  
жөндеуге арналған № 3 талон  
ТҮБІРТЕГІ**

моделі \_\_\_\_\_  
сериялық № \_\_\_\_\_  
Сатылды \_\_\_\_\_  
(сауда кәсіпорнының атауы мен мекенжайы)

Сатылған күні « \_\_\_\_\_ » \_\_\_\_\_ жыл.  
Тел: \_\_\_\_\_

Дүкен мөртабаны \_\_\_\_\_  
(сатушының өз қолы)  
Сервистік кәсіпорынның атауы және мекенжайы\*  
(\* сауда кәсіпорны толтырады)

**КЕПІЛДІК ЖӨНДЕУГЕ № 4 ТАЛОННЫҢ ТҮБІРТЕГІ**  
кондиционер KRAFT

моделі \_\_\_\_\_ сериялық № \_\_\_\_\_

Алынды « \_\_\_\_\_ » \_\_\_\_\_ 20 \_\_\_\_\_ жыл

Орындаушы \_\_\_\_\_  
Т.А.Ә. \_\_\_\_\_ қолы \_\_\_\_\_

Орындалған жұмыстардың түрі мен мазмұны \_\_\_\_\_

Сервистік қызметтің атауы \_\_\_\_\_

Кесу сызығы

**КРАФТ кондиционер кепілдік  
жөндеуге арналған № 4 талон  
ТҮБІРТЕГІ**

моделі \_\_\_\_\_  
сериялық № \_\_\_\_\_  
Сатылды \_\_\_\_\_  
(сауда кәсіпорнының атауы мен мекенжайы)

Сатылған күні « \_\_\_\_\_ » \_\_\_\_\_ жыл.  
Тел: \_\_\_\_\_

Дүкен мөртабаны \_\_\_\_\_  
(сатушының өз қолы)  
Сервистік кәсіпорынның атауы және мекенжайы\*  
(\* сауда кәсіпорны толтырады)

**Кондиционер KRAFT**  
**моделі** \_\_\_\_\_  
**сериялық №** \_\_\_\_\_  
 Иесі, оның мекенжайы \_\_\_\_\_  
 \_\_\_\_\_  
 \_\_\_\_\_  
 Иесінің телефоны \_\_\_\_\_  
 Істен шығу (ақаулық) себебі \_\_\_\_\_  
 \_\_\_\_\_  
 \_\_\_\_\_  
 Иесі: \_\_\_\_\_ қолы \_\_\_\_\_  
 Механик: \_\_\_\_\_ Т.А.Ә.  
 Орындалған жұмыстар: \_\_\_\_\_  
 \_\_\_\_\_  
 Күні « \_\_\_\_\_ » \_\_\_\_\_ Жыл \_\_\_\_\_  
 Механик: \_\_\_\_\_ қолы \_\_\_\_\_ Иесі: \_\_\_\_\_ қолы \_\_\_\_\_  
 Бекітемін \_\_\_\_\_ сервистік кәсіпорынның атауы және мекенжайы \_\_\_\_\_  
 \_\_\_\_\_  
 қызмет көрсеткен кәсіпорын, \_\_\_\_\_ Мер орны (МО) \_\_\_\_\_ қолы \_\_\_\_\_  
 басшысының лауазымы \_\_\_\_\_

**Кондиционер KRAFT**  
**моделі** \_\_\_\_\_  
**сериялық №** \_\_\_\_\_  
 Иесі, оның мекенжайы \_\_\_\_\_  
 \_\_\_\_\_  
 \_\_\_\_\_  
 Иесінің телефоны \_\_\_\_\_  
 Істен шығу (ақаулық) себебі \_\_\_\_\_  
 \_\_\_\_\_  
 \_\_\_\_\_  
 Иесі: \_\_\_\_\_ қолы \_\_\_\_\_  
 Механик: \_\_\_\_\_ Т.А.Ә.  
 Орындалған жұмыстар: \_\_\_\_\_  
 \_\_\_\_\_  
 Күні « \_\_\_\_\_ » \_\_\_\_\_ Жыл \_\_\_\_\_  
 Механик: \_\_\_\_\_ қолы \_\_\_\_\_ Иесі: \_\_\_\_\_ қолы \_\_\_\_\_  
 Бекітемін \_\_\_\_\_ сервистік кәсіпорынның атауы және мекенжайы \_\_\_\_\_  
 \_\_\_\_\_  
 қызмет көрсеткен кәсіпорын, \_\_\_\_\_ Мер орны (МО) \_\_\_\_\_ қолы \_\_\_\_\_  
 басшысының лауазымы \_\_\_\_\_

**Кондиционер KRAFT**  
**моделі** \_\_\_\_\_  
**сериялық №** \_\_\_\_\_  
 Иесі, оның мекенжайы \_\_\_\_\_  
 \_\_\_\_\_  
 \_\_\_\_\_  
 Иесінің телефоны \_\_\_\_\_  
 Істен шығу (ақаулық) себебі \_\_\_\_\_  
 \_\_\_\_\_  
 \_\_\_\_\_  
 Иесі: \_\_\_\_\_ қолы \_\_\_\_\_  
 Механик: \_\_\_\_\_ Т.А.Ә.  
 Орындалған жұмыстар: \_\_\_\_\_  
 \_\_\_\_\_  
 Күні « \_\_\_\_\_ » \_\_\_\_\_ Жыл \_\_\_\_\_  
 Механик: \_\_\_\_\_ қолы \_\_\_\_\_ Иесі: \_\_\_\_\_ қолы \_\_\_\_\_  
 Бекітемін \_\_\_\_\_ сервистік кәсіпорынның атауы және мекенжайы \_\_\_\_\_  
 \_\_\_\_\_  
 қызмет көрсеткен кәсіпорын, \_\_\_\_\_ Мер орны (МО) \_\_\_\_\_ қолы \_\_\_\_\_  
 басшысының лауазымы \_\_\_\_\_

**Кондиционер KRAFT**  
**моделі** \_\_\_\_\_  
**сериялық №** \_\_\_\_\_  
 Иесі, оның мекенжайы \_\_\_\_\_  
 \_\_\_\_\_  
 \_\_\_\_\_  
 Иесінің телефоны \_\_\_\_\_  
 Істен шығу (ақаулық) себебі \_\_\_\_\_  
 \_\_\_\_\_  
 \_\_\_\_\_  
 Иесі: \_\_\_\_\_ қолы \_\_\_\_\_  
 Механик: \_\_\_\_\_ Т.А.Ә.  
 Орындалған жұмыстар: \_\_\_\_\_  
 \_\_\_\_\_  
 Күні « \_\_\_\_\_ » \_\_\_\_\_ Жыл \_\_\_\_\_  
 Механик: \_\_\_\_\_ қолы \_\_\_\_\_ Иесі: \_\_\_\_\_ қолы \_\_\_\_\_  
 Бекітемін \_\_\_\_\_ сервистік кәсіпорынның атауы және мекенжайы \_\_\_\_\_  
 \_\_\_\_\_  
 қызмет көрсеткен кәсіпорын, \_\_\_\_\_ Мер орны (МО) \_\_\_\_\_ қолы \_\_\_\_\_  
 басшысының лауазымы \_\_\_\_\_



### Қабылдау және сату туралы куәлік

**KRAFT** сплит жүйесі үлгісіндегі ауа кондиционері \_\_\_\_\_ сериялық № \_\_\_\_\_

Өндіріс күні « \_\_\_\_\_ » \_\_\_\_\_ г.

ОТК мөртабаны \_\_\_\_\_

Сатылды \_\_\_\_\_ дүкен атауы және нөмірі \_\_\_\_\_

Сату күні « \_\_\_\_\_ » \_\_\_\_\_ г. Дүкен мөрі \_\_\_\_\_ сатушының қолы \_\_\_\_\_

Адрес сервисной службы \_\_\_\_\_ кондиционер сататын ұйым толтырады \_\_\_\_\_

**Менде кондиционердің сыртқы түріне, конфигурациясына және жұмысына қатысты шағымдар жоқ. Кепілдік шарттарымен таныстым.**

Сатып алушының аты-жөні, қолы \_\_\_\_\_

### Орнату талоны

**KRAFT** сплит жүйесі үлгісіндегі ауа кондиционері \_\_\_\_\_ сериялық № \_\_\_\_\_

қалада орнатылған \_\_\_\_\_ көше \_\_\_\_\_, үй № \_\_\_\_\_, пәтер \_\_\_\_\_

және механикпен қосылған \_\_\_\_\_ (ұйымның атауы) \_\_\_\_\_

Механик \_\_\_\_\_ (қолы, Күні) \_\_\_\_\_

**Кондиционер жабдықталған және жұмыс істейді.**

**Пайдалану нұсқаулығымен, пайдалану ережелерімен және кепілдік міндеттемелерімен таныстым.**

Иесі \_\_\_\_\_ (қолы, Күні) \_\_\_\_\_

### ЖОСПАРЛЫ ТЕХНИКАЛЫҚ ҚЫЗМЕТ КӨРСЕТУ ЖАЗБАЛАРЫ

№	күні	ТҚҰ өткізген ұйым	Қолы, мөрі
1			
2			
3			
4			
5			

\* Изготовитель оставляет за собой право вносить изменения конструкций, технических характеристик, внешнего вида, комплектации товара, не ухудшающие его потребительских качеств, без предварительного уведомления потребителя. Вся представленная в руководстве информация, касающаяся комплектации, технических характеристик, функций и цветовых решений, носит сугубо информационный характер и ни при каких условиях не является публичной офертой.

\* The manufacturer reserves the right to change designs, specifications, appearance, configuration of the product without impairing its consumer qualities, without prior notice to the customer. All information provided in the manual concerning the configuration, technical characteristics, functions, and colors is purely informational in nature and under no circumstances is a public offer.

\* Шығарушы мен импорттаушы тауардың құрылысына, техникалық сипатталарына, функцияларына, сыртқы түріне және жиынтықталуына аспаптың тұтынушылық сапаларын нашарлатпайтын өзгертулерді алдын ала хабарламай енгізу құқығын өзіне қалдырады. Жиынтықтылыққа, техникалық сипаттамаларға, функцияларына және түсіне қатысты нұсқаулықта көрсетілген барлық ақпарат тек ақпараттық сипатқа ие және ешбір жағдайда жария оферт болып табылмайды.

**Изготовитель:**

ДЖИ ДИ МИДЕА ЭЙР-КОНДИШНИНГ  
ЭКУИПМЕНТ КОМПАНИ ЛТД.  
Адрес: Мидеа Индастриал Сити, Бейц-  
зяо, Шуньдэ,  
Фошань, Гуандун, КНР.

**Импортер:**

ООО «САРМАТ»  
Адрес: ул. Днепропетровская, 50 В,  
офис 2,  
г. Ростов-на-Дону, 344093, Россия.  
Тел: 8-800-200-79-97

Сделано в Китае

**Manufacturer:**

GD MIDEA AIR-CONDITIONING  
EQUIPMENT COMPANY LTD.  
Address: MIDEA INDUSTRIAL  
CITY, BEIJIAO, SHUNDE, FOSHAN,  
GUANGDONG, P.R. CHINA

**Importer:**

SARMAT LLC  
Address: No 50 V, Dnepropetrovskaya  
str., apt.2,  
Rostov-on-Don, PC 344093, Russia.  
tel: 8-800-200-79-97

Made in China

**Өндіруші:**

GD MIDEA КОНДИЦИОНЕРЛІК  
ЖАБДЫҚ КОМПАНИЯ LTD.

Мекен-жайы: Midea Industrial City,  
Бейжяо, Шунде, Фошан, Гуандун,  
Қытай.

**Импорттаушы:**

«САРМАТ» ЖШҚ  
Мекенжай: Днепропетровская  
көшесі, 50 В, 2- кеңсе, Ростов-на-Дону  
қ., 344093, Ресей  
Тел.: +7 (800) 200-79-97

Қытайда жасалған



[WWW.KRAFTLTD.COM](http://WWW.KRAFTLTD.COM)

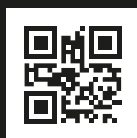

**Телефон службы поддержки клиентов**  
**Клиенттерге қызмет көрсету телефоны**

**Phone customer service**

**+7 800 200 79 97**

